

# Créateur de solutions.

| Bureau | Archives | Atelier | Entrepôt |

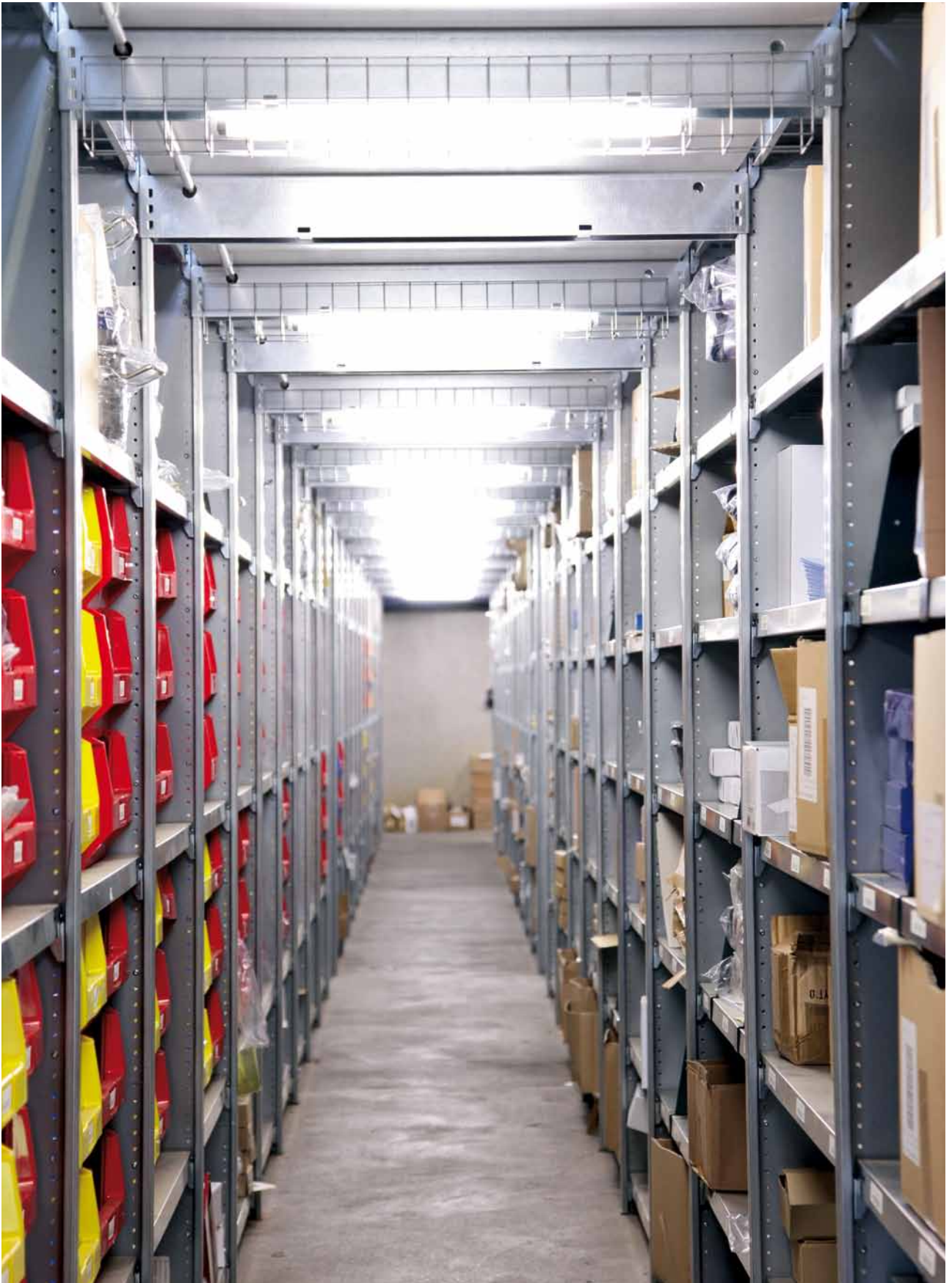



RAYONNAGES POUR CLASSEURS

Page 8 - 17



RAYONNAGES A TABLETTES

Page 18 - 47



RAYONNAGES SPECIFIQUES

Page 48 - 57



RAYONNAGES ALIMENTAIRES ET HYGIENIQUES







Page 58 - 63





De nombreux coloris RAL disponibles

-  RAL 1018 Jaune zinc
-  RAL 2004 Orangé pur
-  RAL 3000 Rouge feu
-  RAL 3004 Rouge pourpre
-  RAL 5010 Bleu gentiane
-  RAL 5002 Bleu outremer
-  RAL 5012 Bleu clair
-  RAL 6001 Vert émeraude

-  RAL 6010 Vert herbe
-  RAL 7035 Gris pastel
-  RAL 7037 Gris poussière
-  RAL 7001 Gris argent
-  RAL 7016 Gris anthracite
-  RAL 9001 Blanc crème
-  RAL 9005 Noir foncé
-  RAL 9016 Blanc trafic



## Des couleurs contre l'ennui

Les Rayonnages sont réalisables dans presque tous les coloris RAL.

Vous décidez du coloris, nous passons les pièces de rayonnages électro-zinguées à la cabine de peinture : échelles, tablettes, côtés, fonds,...

Ainsi nous contribuons à donner à votre entreprise davantage de personnalité.

### **Vos avantages :**

- Des rayonnages individualisés à vos couleurs !
- Etendez votre Corporate Identity à l'atelier et à l'entrepôt.
- Possibilité d'organiser votre entrepôt par coloris pour une plus grande efficacité
- Très bonne qualité de la peinture. Résistante aux frottements et aux coups



*„Avec ces rayonnages pour documents, les classeurs restent toujours visibles et à portée de main. Et lorsqu'ils sont remplis, je peux les prolonger. Très pratique !“*

Chaque rayonnage rempli parfaitement son rôle. Les rayonnages à classeurs, par exemple, comportent des tablettes avec butée évitant le glissement et/ou la chute des classeurs.



# RAYONNAGES CLASSEURS

RAYONNAGES POUR CLASSEURS .....	Page 8-11
ACCESSOIRES.....	Page 12-13
RAYONNAGES MOBILES .....	Page 14-15
RAYONNAGES MURAUX.....	Page 16-17

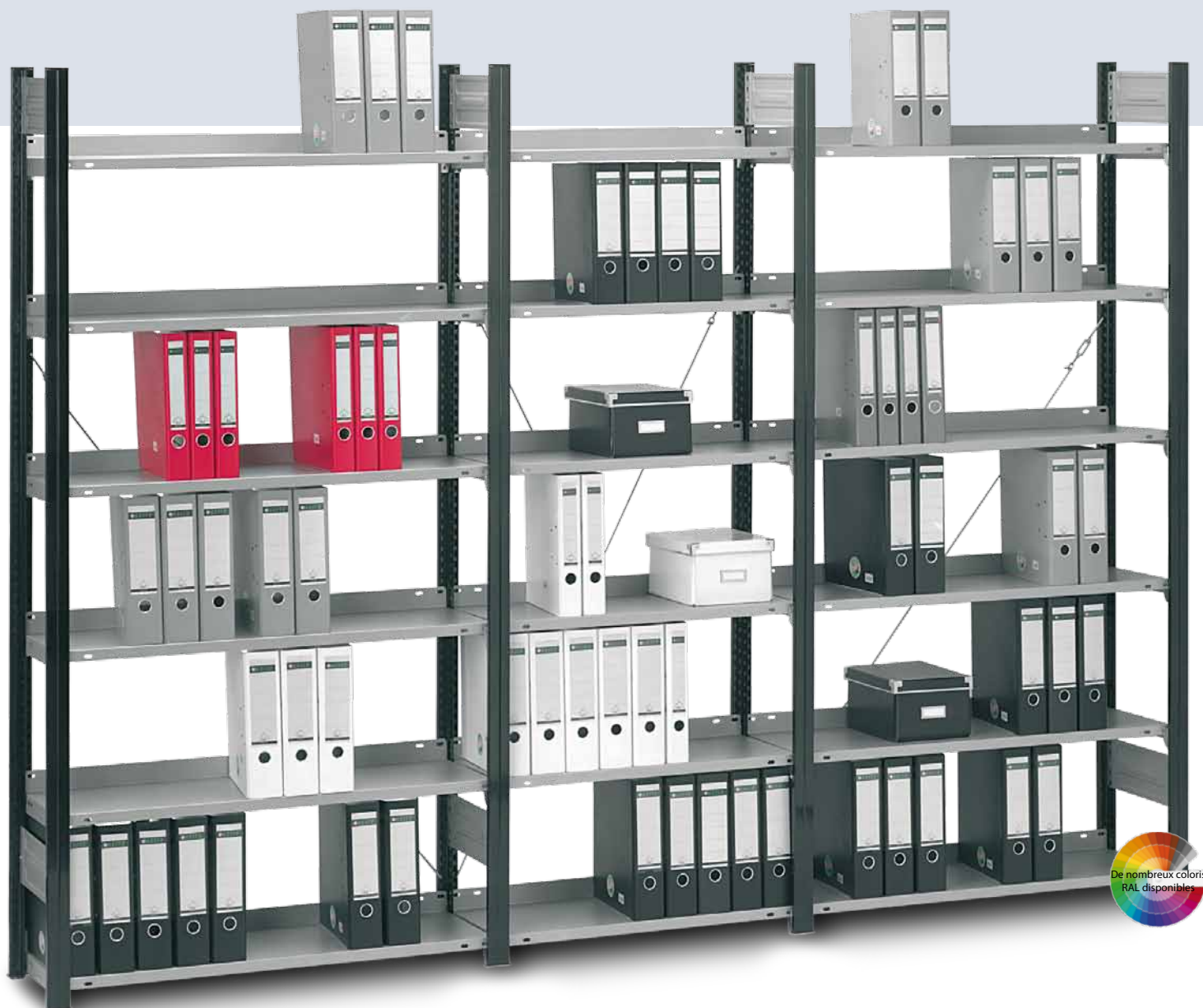

Garantie  
**5 ans**



Fabriqué  
en Allemagne



### Avantages

- Charge admissible par tablette : 60kg (charge uniformément répartie)
- Tablette avec rebord arrière
- Flexible : les tablettes se règlent en hauteur au pas de 25mm sans outils
- Montage par emboîtement simple et rapide sans vis ni boulon
- Extensible et modulaire

### Informations

- Rayonnages à classeurs simple accès
- Version avec croisillon
- Epaisseur des tablettes : 25mm

#### Sécurité :

Les rayonnages comportant un rapport Hauteur/Profondeur supérieur à 4:1 doivent être fixés au sol, au mur ou au plafond pour garantir la stabilité de l'installation.

Exemple :

Hauteur 1750 mm : Profondeur 335 mm = 5,22  
Le rayonnage doit être fixé.

### Dimensions

Hauteur : 1750 / 2000 / 2350 / 2700 mm  
Largeur : 750 / 1000 mm  
Profondeur : 300 mm

#### Dimension extérieure:

Largeur: élément départ 810 / 1060 mm  
élément suivant 760 / 1010 mm  
Profondeur: 335 mm

Autres dimensions possibles sur simple demande.



# RAYONNAGES POUR CLASSEURS

Rayonnages à classeurs simple accès - Rayonnage emboîtable ORION PLUS

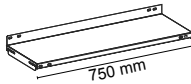
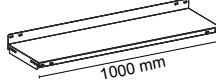
Charge par tablette : 60 kg			750 x 300 mm (B x T)			1000 x 300 mm (B x T)		
Hauteur	Tablettes	Charge admissible	Capacité de classeurs	Rayonnage		Capacité de classeurs	Rayonnage	
				Départ	Suivant		Départ	Suivant
 								
<b>Montants galvanisé, tablettes galvanisées</b>								
1750 mm	5	550 kg	45 pièces	HZG 17307 EX	HZA 17307 EX	60 pièces	HZG 17310 EX	HZA 17310 EX
2000 mm	6	650 kg	54 pièces	HZG 20307 EX	HZA 20307 EX	72 pièces	HZG 20310 EX	HZA 20310 EX
2350 mm	7	750 kg	63 pièces	HZG 23307 EX	HZA 23307 EX	84 pièces	HZG 23310 EX	HZA 23310 EX
2700 mm	8	850 kg	72 pièces	HZG 27307 EX	HZA 27307 EX	96 pièces	HZG 27310 EX	HZA 27310 EX
<b>Montants coloris gris clair RAL 7035, tablettes RAL 7035 gris clair</b>								
1750 mm	5	550 kg	45 pièces	HKG 17307 EX	HKA 17307 EX	60 pièces	HKG 17310 EX	HKA 17310 EX
2000 mm	6	650 kg	54 pièces	HKG 20307 EX	HKA 20307 EX	72 pièces	HKG 20310 EX	HKA 20310 EX
2350 mm	7	750 kg	63 pièces	HKG 23307 EX	HKA 23307 EX	84 pièces	HKG 23310 EX	HKA 23310 EX
2700 mm	8	850 kg	72 pièces	HKG 27307 EX	HKA 27307 EX	96 pièces	HKG 27310 EX	HKA 27310 EX
<b>Montants coloris bleu gentiane RAL 5010, tablettes galvanisées</b>								
1750 mm	5	550 kg	45 pièces	HEG 173007 EU	HEA 173007 EU	60 pièces	HEG 173010 EU	HEA 173010 EU
2000 mm	6	650 kg	54 pièces	HEG 203007 EU	HEA 203007 EU	72 pièces	HEG 203010 EU	HEA 203010 EU
2350 mm	7	750 kg	63 pièces	HEG 233007 EU	HEA 233007 EU	84 pièces	HEG 233010 EU	HEA 233010 EU
2700 mm	8	850 kg	72 pièces	HEG 273007 EU	HEA 273007 EU	96 pièces	HEG 273010 EU	HEA 273010 EU
<b>Montants coloris gris anthracite RAL 7016, tablettes galvanisées</b>								
1750 mm	5	550 kg	45 pièces	HAG 17307 EX	HAA 17307 EX	60 pièces	HAG 17310 EX	HAA 17310 EX
2000 mm	6	650 kg	54 pièces	HAG 20307 EX	HAA 20307 EX	72 pièces	HAG 20310 EX	HAA 20310 EX
2350 mm	7	750 kg	63 pièces	HAG 23307 EX	HAA 23307 EX	84 pièces	HAG 23310 EX	HAA 23310 EX
2700 mm	8	850 kg	72 pièces	HAG 27307 EX	HAA 27307 EX	96 pièces	HAG 27310 EX	HAA 27310 EX
<b>Montants coloris rouge pourpre RAL 3004, tablettes galvanisées</b>								
1750 mm	5	550 kg	45 pièces	HRG 17307 EX	HRA 17307 EX	60 pièces	HRG 17310 EX	HRA 17310 EX
2000 mm	6	650 kg	54 pièces	HRG 20307 EX	HRA 20307 EX	72 pièces	HRG 20310 EX	HRA 20310 EX
2350 mm	7	750 kg	63 pièces	HRG 23307 EX	HRA 23307 EX	84 pièces	HRG 23310 EX	HRA 23310 EX
2700 mm	8	850 kg	72 pièces	HRG 27307 EX	HRA 27307 EX	96 pièces	HRG 27310 EX	HRA 27310 EX

## NOUVEAUX COLORIS

Une installation selon vos goûts.

Vous êtes libre de choisir la couleur qui vous procure le bien-être. Nous faisons en sorte de réaliser l'installation telle que vous la souhaitez.

Vos avantages :

- La Qualité habituelle de nos rayonnages
- Rayonnages individualisés selon vos goûts
- Livraison rapide



De nombreux coloris disponibles sur simple demande.



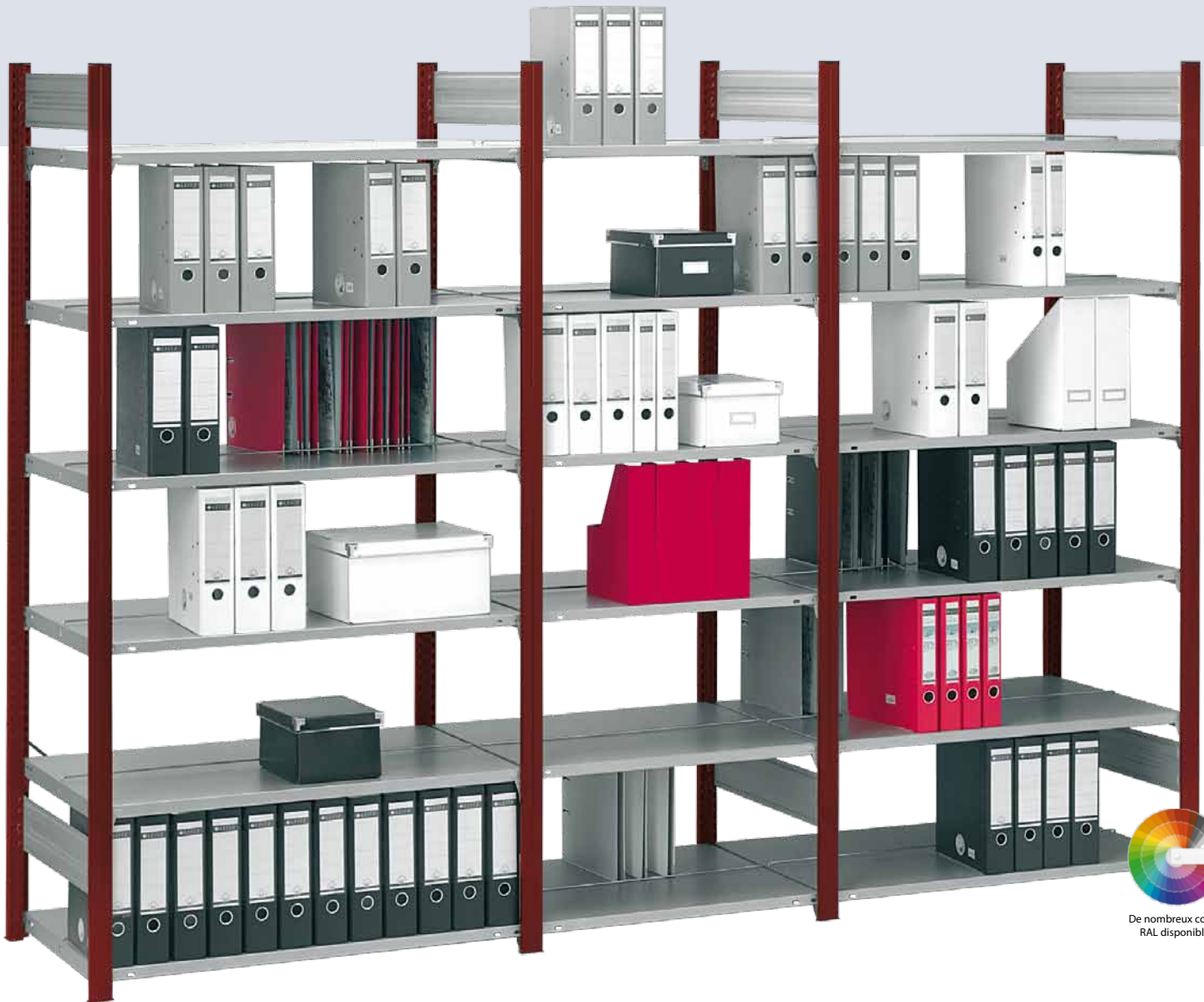

De nombreux coloris  
RAL disponibles

Garantie  
**5 ans**



Montage sans boulonnerie

Fabriqué  
en Allemagne



### Avantages

- Charge admissible par tablette : 90kg (charge uniformément répartie)
- Tablettes équipées au milieu d'une tringle de séparation emboîtable
- Flexible : les tablettes se règlent en hauteur au pas de 25mm sans outils
- Extensible et modulaire
- Montage par emboîtement simple et rapide sans vis ni boulon

### Informations

- Rayonnages à classeurs double accès
- Version avec longerons
- Epaisseur des tablettes : 25mm

#### Nouveaux coloris :

De nombreux coloris RAL standards sont à votre disposition pour vos rayonnages. Bien d'autres coloris sont réalisables sur demande.

### Dimensions

Hauteur : 1750 / 2000 / 2350 / 2700 mm  
 Largeur : 750 / 1000 mm  
 Profondeur : 600 mm

#### Dimension extérieure:

Largeur: élément départ 810 / 1060 mm  
 élément suivant 760 / 1010 mm  
 Profondeur: 635 mm

Autres dimensions possibles sur simple demande.

# RAYONNAGES POUR CLASSEURS

Rayonnages à classeurs double accès - Rayonnage emboîtable ORION PLUS

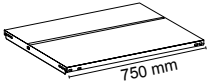
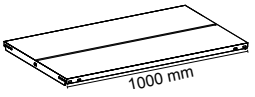
Charge par tablette : 90 kg			750 x 600 mm (B x T)			1000 x 600 mm (B x T)		
Hauteur	Tablettes	Charge admissible	Capacité de classeurs	Rayonnage		Capacité de classeurs	Rayonnage	
				Départ	Suivant		Départ	Suivant
<div style="display: flex; justify-content: space-around;">   </div>								
<div style="display: flex; justify-content: space-between;"> <span>■ ■ Montants galvanisé, tablettes galvanisées</span> </div>								
1750 mm	5	550 kg	90 pièces	HZG 17607 DA	HZA 17607 DA	60 pièces	HZG 17610 DA	HZA 17610 DA
2000 mm	6	650 kg	108 pièces	HZG 20607 DA	HZA 20607 DA	72 pièces	HZG 20610 DA	HZA 20610 DA
2350 mm	7	750 kg	126 pièces	HZG 23607 DA	HZA 23607 DA	84 pièces	HZG 23610 DA	HZA 23610 DA
2700 mm	8	850 kg	144 pièces	HZG 27607 DA	HZA 27607 DA	96 pièces	HZG 27610 DA	HZA 27610 DA
<div style="display: flex; justify-content: space-between;"> <span>■ ■ Montants coloris gris clair RAL 7035, tablettes RAL 7035 gris clair</span> </div>								
1750 mm	5	550 kg	90 pièces	HKG 17607 DA	HKA 17607 DA	60 pièces	HKG 17610 DA	HKA 17610 DA
2000 mm	6	650 kg	108 pièces	HKG 20607 DA	HKA 20607 DA	72 pièces	HKG 20610 DA	HKA 20610 DA
2350 mm	7	750 kg	126 pièces	HKG 23607 DA	HKA 23607 DA	84 pièces	HKG 23610 DA	HKA 23610 DA
2700 mm	8	850 kg	144 pièces	HKG 27607 DA	HKA 27607 DA	96 pièces	HKG 27610 DA	HKA 27610 DA
<div style="display: flex; justify-content: space-between;"> <span>■ ■ Montants coloris bleu gentiane RAL 5010, tablettes galvanisées</span> </div>								
1750 mm	5	550 kg	90 pièces	HEG 176007 DU	HEA 176007 DU	60 pièces	HEG 176010 DU	HEA 176010 DU
2000 mm	6	650 kg	108 pièces	HEG 206007 DU	HEA 206007 DU	72 pièces	HEG 206010 DU	HEA 206010 DU
2350 mm	7	750 kg	126 pièces	HEG 236007 DU	HEA 236007 DU	84 pièces	HEG 236010 DU	HEA 236010 DU
2700 mm	8	850 kg	144 pièces	HEG 276007 DU	HEA 276007 DU	96 pièces	HEG 276010 DU	HEA 276010 DU
<div style="display: flex; justify-content: space-between;"> <span>■ ■ Montants coloris gris anthracite RAL 7016, tablettes galvanisées</span> </div>								
1750 mm	5	550 kg	90 pièces	HAG 17607 DA	HAA 17607 DA	60 pièces	HAG 17610 DA	HAA 17610 DA
2000 mm	6	650 kg	108 pièces	HAG 20607 DA	HAA 20607 DA	72 pièces	HAG 20610 DA	HAA 20610 DA
2350 mm	7	750 kg	126 pièces	HAG 23607 DA	HAA 23607 DA	84 pièces	HAG 23610 DA	HAA 23610 DA
2700 mm	8	850 kg	144 pièces	HAG 27607 DA	HAA 27607 DA	96 pièces	HAG 27610 DA	HAA 27610 DA
<div style="display: flex; justify-content: space-between;"> <span>■ ■ Montants coloris rouge pourpre RAL 3004, tablettes galvanisées</span> </div>								
1750 mm	5	550 kg	90 pièces	HRG 17607 DA	HRA 17607 DA	60 pièces	HRG 17610 DA	HRA 17610 DA
2000 mm	6	650 kg	108 pièces	HRG 20607 DA	HRA 20607 DA	72 pièces	HRG 20610 DA	HRA 20610 DA
2350 mm	7	750 kg	126 pièces	HRG 23607 DA	HRA 23607 DA	84 pièces	HRG 23610 DA	HRA 23610 DA
2700 mm	8	850 kg	144 pièces	HRG 27607 DA	HRA 27607 DA	96 pièces	HRG 27610 DA	HRA 27610 DA



La butée centrale empêche le glissement des classeurs

Le rayonnage double accès est destiné aux allées et permet de réaliser des séparations dans les locaux professionnels



### Echelles - Rayonnages à classeurs simple accès

Un élément départ comprend 2 échelles; un élément suivant comprend 1 seule échelle.

Les échelles sont livrées non montées

■	hauteur x profondeur	galvanisé Référence	gris clair Référence
	1750 x 335 mm	HZL 17030 A/2	HKL 17030 A/2
	2000 x 335 mm	HZL 20030 A/2	HKL 20030 A/2
	2350 x 335 mm	HZL 23030 A/2	HKL 23030 A/2
	2700 x 335 mm	HZL 27030 A/3	HKL 27030 A/3



### Tablettes

#### Rayonnages à classeurs simple accès

Tablette avec butée arrière.

Charge admissible par tablette : 60 kg

■	largeur x profondeur	galvanisé Référence	gris clair Référence
	750 x 300 mm	Z 07302	K 07302
	1000 x 300 mm	Z 10302	K 10302



### Crochets pour tablettes

#### Rayonnages à classeurs simple accès

Pour le maintien des tablettes.

4 crochets par tablette.

■	Pour	galvanisé Référence	gris clair Référence
	Toutes les tablettes	Z 510040	-

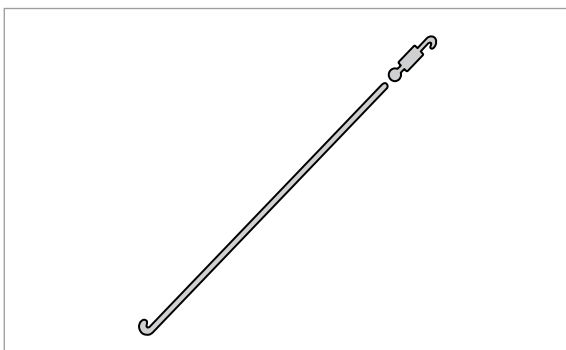

### Croisillons

#### Rayonnages à classeurs simple accès

Pour rigidifier les Rayonnages à classeurs ORION PLUS de largeur 750 et 1000mm.

Elément départ : 1 croisillon (2 diagonales et 2 tendeurs)

Elément suivant : 1/2 croisillon (1 diagonale et 1 tendeur)

■	Pour rayonnages de hauteur	galvanisé Référence	gris clair Référence
	1750 / 2000 mm	Z 521435	-
	2350 / 2700 mm	Z 522055	-

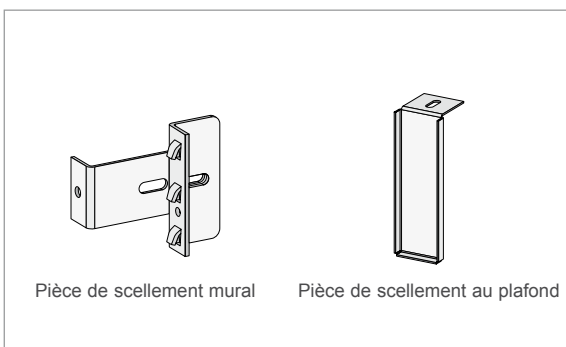

### Sécurités anti-basculement

#### Rayonnages à classeurs simple accès

Indispensables lorsqu'on dépasse un rapport Hauteur/ Profondeur de 4:1. Ancrage au plafond et ancrage mural.

Réglage de la distance au mur jusqu'à 45mm. Réglage de la distance au plafond jusqu'à 50mm. Vis de fixation incluses.

■	Libellé produit	galvanisé Référence	gris clair Référence
	Pièce de scellement mural	ZW 45	KW 45
	Pièce de scellement au plafond	ZW 46	KW 46

# RAYONNAGES POUR CLASSEURS - DÉTAIL

Rayonnage emboîtable ORION PLUS

## Echelles - Rayonnages à classeurs double accès

Un élément départ comprend 2 échelles; un élément suivant comprend 1 seule échelle.

Les échelles sont livrées non montées

	hauteur x profondeur	galvanisé Référence	gris clair Référence
	1750 x 635 mm	HZL 17060 A/2	HKL 17060 A/2
	2000 x 635 mm	HZL 20060 A/2	HKL 20060 A/2
	2350 x 635 mm	HZL 23060 A/2	HKL 23060 A/2
	2700 x 635 mm	HZL 27060 A/3	HKL 27060 A/3



## Tablettes

### Rayonnages à classeurs double accès

Tablettes avec perforations pour butée centrale.

Butée centrale à commander séparément.

Charge par tablette : 90 kg

	largeur x profondeur	galvanisé Référence	gris clair Référence
	750 x 600 mm	Z 07601	K 07601
	1000 x 600 mm	Z 10601	K 10601



## Butée centrale

### Rayonnages à classeurs double accès

Pour les tablettes munies de perforations.

La butée centrale empêche le glissement des classeurs.

	Pour tablettes de largeur	galvanisé Référence	gris clair Référence
	750 mm	Z 48075	-
	1000 mm	Z 48100	-



## Crochets pour tablettes

### Rayonnages à classeurs double accès

Pour l'accrochage des tablettes.

4 crochets par tablette.

	Pour	galvanisé Référence	gris clair Référence
	Toutes les tablettes	Z 510040	-



## Longerons

### Rayonnages à classeurs double accès

Pour la rigidité et le maintien des tablettes.

Hauteur de rayonnage: 1750 / 2000 / 2350 mm = 4 longerons par rayonnage

Hauteur de rayonnage: 2700 mm = 6 longerons par rayonnage

	largeur	galvanisé Référence	gris clair Référence
	750 mm	Z 53207	K 53207
	1000 mm	Z 53210	K 53210





De nombreux coloris  
RAL disponibles



## La valeur ajoutée.

Nous créons de l'espace dans les endroits les plus exigus. Souvent les capacités de stockage disponibles sont épuisées : nous vous proposons une solution économique - sans toucher au bâti.

L'utilisation de rails spécifiques permet un montage très simple. Grâce aux rayonnages fixes situés aux extrémités et au poids des rayonnages mobiles, aucun ancrage au sol n'est nécessaire. Les rails sont biseautés en arrondi évitant ainsi des arêtes vives ou des rebords susceptibles de provoquer la chute et la blessure de personnes.

Les roues munies de roulement à bille assurent un déplacement aisé des rayonnages. Des tampons en caoutchouc maintiennent le nécessaire écartement entre les rayonnages. Une brosse protège les roues de la poussière.

## Vos avantages

- Augmentation de la capacité de stockage
- Les rails servant au coulissage ne nécessitent aucune fixation au sol
- Pour des longueurs de chariots jusqu'à 3m
- Solution particulièrement économique en raison de l'utilisation de rayonnages standards
- Le système est adapté aux rayonnages de bureau, aux rayonnages pour pneus et aux rayonnages à tablettes destinés à l'industrie

# RAYONNAGES MOBILES

Rayonnage emboitable ORION PLUS





Garantie  
**5 ans**



### Avantages

- Charge admissible par tablette : 25kg (charge uniformément répartie)
- Idéal pour la mise à disposition de dossiers au bureau ou de matériel dans l'atelier
- Flexible : les tablettes se règlent en hauteur au pas de 50mm sans outils

### Informations

- Epaisseur des tablettes : 25mm
- Les rails sont fixés au mur à l'aide de vis et de chevilles

#### Sécurité :

les charges mentionnées s'entendent pour un mur sain et solide et pour une fixation réalisée par un professionnel (charge uniformément répartie).

### Dimensions

Hauteur: 1000 / 1500 / 2000 mm  
Largeur: 1000 mm  
Profondeur: 175 / 275 / 375 mm

#### Dimension extérieure :

Largeur: 1035 mm  
Profondeur: 187 / 287 / 387 mm



# RAYONNAGES MURAUX

Rayonnage emboîtable RR

## MONTANTS PERFORES

Perforation double au pas de 50mm  
 Profilé en U 12x25x12mm

 longueur	gris clair Référence
1000 mm	K 620100
1500 mm	K 620150
2000 mm	K 620200

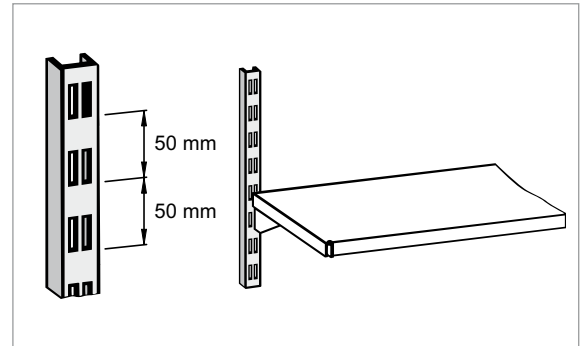

## TABLETTES

Charge admissible par tablette : 25kg  
 La tablette se pose sur 2 équerres de fixation.

 largeur x profondeur	gris clair Référence
1000 x 175 mm	K 10022
1000 x 275 mm	K 10032
1000 x 375 mm	K 10042

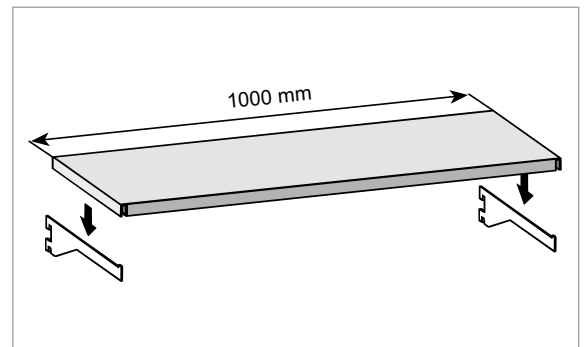

## EQUERRES DE FIXATION

Pour la fixation des tablettes (2 équerres par tablette).  
 Ne convient qu'aux tablettes de Hofe.

 Pour tablettes de profondeur	gris clair Référence
175 mm	K 624175
275 mm	K 624275
375 mm	K 624375

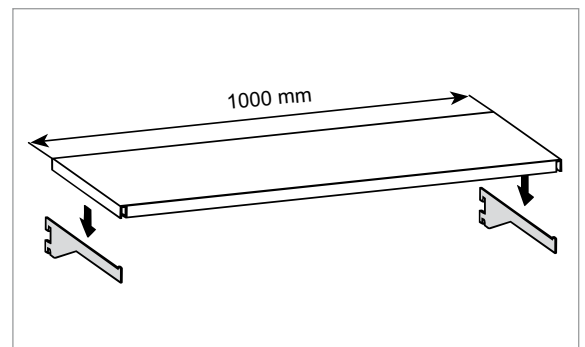

## ACCESSOIRES

Joues latérales emboîtables. Les séparations se posent sur la tablette.  
 Les chevilles et les vis ne se vendent que par lot de 18 pièces.

 Libellé produit	gris clair Référence
Serre-livres	K 615200
Joue latérale	K 615210
Cheville et vis de fixation	K 615035

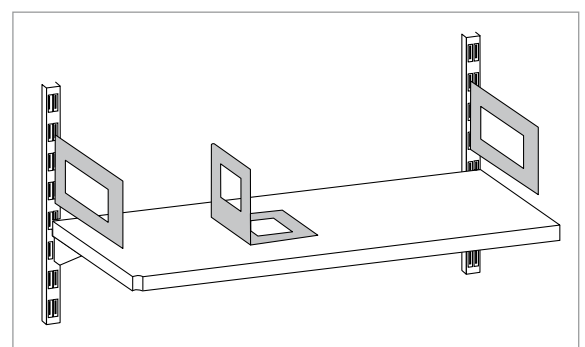



*„Je pense que la sécurité et l'ordre sont particulièrement importants dans les entrepôts et les ateliers. Avec Hofe Rayonnages, je sais que je peux compter sur la bonne qualité des rayonnages.“*

Nos rayonnages subissent des contrôles Qualité tout au long de la fabrication et un contrôle de charge qui vous garanti la tenue de la charge indiquée dans le catalogue.



# RAYONNAGES A TABLETTES

RAYONNAGES A TABLETTES, simple accès .....	PAGE	20 - 25
TABLETTES SUPPLEMENTAIRES .....	PAGE	26
RAYONNAGES A TABLETTES, double accès .....	PAGE	28 - 31
RAYONNAGES D'ANGLE .....	PAGE	32 - 33
ACCESSOIRES .....	PAGE	34 - 43
RAYONNAGES EXTRA LARGE .....	PAGE	44 - 47

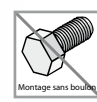







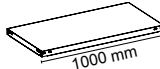
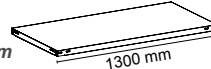

De nombreux coloris RAL disponibles

Avantages	Informations	Dimensions
<ul style="list-style-type: none"> <li>• En tôle d'acier galvanisé</li> <li>• Jusqu'à 190kg de charge admissible par tablette</li> <li>• Très flexible : les tablettes sont librement et facilement réglables en hauteur au pas de 25mm (sans vis ni outils).</li> <li>• Montage par emboîtement simple et rapide sans vis ni boulon</li> <li>• Modulaire et évolutif</li> </ul>	<ul style="list-style-type: none"> <li>• Rayonnages à simple accès</li> <li>• Version avec croisillon</li> <li>• Epaisseur des tablettes : 40mm</li> </ul> <p><b>Sécurité :</b> les rayonnages comportant un rapport Hauteur/ Profondeur supérieur à 4:1 doivent être fixés au sol, au mur ou au plafond pour garantir la stabilité de l'installation.</p> <p><i>Exemple :</i> Hauteur 2500mm : Profondeur 435mm = 5,75. Le rayonnage doit être fixé.</p> <p><i>Autre exemple :</i> Hauteur 2000mm : Profondeur 635mm = 3,15. Aucune fixation n'est nécessaire.</p>	<p>Hauteur : 2000 / 2500 / 3000 mm            Largeur : 1000 / 1300 mm            Profondeur : 300 / 400 / 500 / 600 / 800 mm</p> <p><b>Dimension extérieure :</b>            Largeur : élément départ 1060 / 1360 mm                      élément suivant 1010 / 1310 mm            Profondeur : profondeur tablette + 35 mm</p> <p>Autres dimensions possibles sur simple demande.</p>

# RAYONNAGES A TABLETTES

Rayonnages simple accès - Rayonnage emboîtable ORION PLUS

			LARGEUR DE TABLETTE : 1000 mm 				LARGEUR DE TABLETTE : 1300 mm 			
Hauteur	Profondeur	Charge admissible	Charge par tablette	 Élément départ	 Élément suivant	Charge par tablette	 Élément départ	 Élément suivant		
 <i>Montants coloris bleu gentiane RAL 5010, tablettes galvanisées</i>										
2000 mm avec 5 tablettes	300 mm	1600 kg	150 kg	HEG 203010 XL	HEA 203010 XL	175 kg	HEG 203013 XL	HEA 203013 XL		
	400 mm		145 kg	HEG 204010 XL	HEA 204010 XL	180 kg	HEG 204013 XL	HEA 204013 XL		
	500 mm		140 kg	HEG 205010 XL	HEA 205010 XL	185 kg	HEG 205013 XL	HEA 205013 XL		
	600 mm		140 kg	HEG 206010 XL	HEA 206010 XL	190 kg	HEG 206013 XL	HEA 206013 XL		
	800 mm		130 kg	HEG 208010 XL	HEA 208010 XL	190 kg	HEG 208013 XL	HEA 208013 XL		
2500 mm avec 6 tablettes	300 mm	1000 kg	150 kg	HEG 253010 XL	HEA 253010 XL	175 kg	HEG 253013 XL	HEA 253013 XL		
	400 mm		145 kg	HEG 254010 XL	HEA 254010 XL	180 kg	HEG 254013 XL	HEA 254013 XL		
	500 mm		140 kg	HEG 255010 XL	HEA 255010 XL	185 kg	HEG 255013 XL	HEA 255013 XL		
	600 mm		140 kg	HEG 256010 XL	HEA 256010 XL	190 kg	HEG 256013 XL	HEA 256013 XL		
	800 mm		130 kg	HEG 258010 XL	HEA 258010 XL	190 kg	HEG 258013 XL	HEA 258013 XL		
3000 mm avec 7 tablettes	300 mm	1700 kg	150 kg	HEG 303010 XL	HEA 303010 XL	175 kg	HEG 303013 XL	HEA 303013 XL		
	400 mm		145 kg	HEG 304010 XL	HEA 304010 XL	180 kg	HEG 304013 XL	HEA 304013 XL		
	500 mm		140 kg	HEG 305010 XL	HEA 305010 XL	185 kg	HEG 305013 XL	HEA 305013 XL		
	600 mm		140 kg	HEG 306010 XL	HEA 306010 XL	190 kg	HEG 306013 XL	HEA 306013 XL		
	800 mm		130 kg	HEG 308010 XL	HEA 308010 XL	190 kg	HEG 308013 XL	HEA 308013 XL		
 <i>Montants coloris gris anthracite RAL 7016, tablettes galvanisées</i>										
2000 mm avec 5 tablettes	300 mm	1600 kg	150 kg	HAG 203010 XL	HAA 203010 XL	175 kg	HAG 203013 XL	HAA 203013 XL		
	400 mm		145 kg	HAG 204010 XL	HAA 204010 XL	180 kg	HAG 204013 XL	HAA 204013 XL		
	500 mm		140 kg	HAG 205010 XL	HAA 205010 XL	185 kg	HAG 205013 XL	HAA 205013 XL		
	600 mm		140 kg	HAG 206010 XL	HAA 206010 XL	190 kg	HAG 206013 XL	HAA 206013 XL		
	800 mm		130 kg	HAG 208010 XL	HAA 208010 XL	190 kg	HAG 208013 XL	HAA 208013 XL		
2500 mm avec 6 tablettes	300 mm	1000 kg	150 kg	HAG 253010 XL	HAA 253010 XL	175 kg	HAG 253013 XL	HAA 253013 XL		
	400 mm		145 kg	HAG 254010 XL	HAA 254010 XL	180 kg	HAG 254013 XL	HAA 254013 XL		
	500 mm		140 kg	HAG 255010 XL	HAA 255010 XL	185 kg	HAG 255013 XL	HAA 255013 XL		
	600 mm		140 kg	HAG 256010 XL	HAA 256010 XL	190 kg	HAG 256013 XL	HAA 256013 XL		
	800 mm		130 kg	HAG 258010 XL	HAA 258010 XL	190 kg	HAG 258013 XL	HAA 258013 XL		
3000 mm avec 7 tablettes	300 mm	1700 kg	150 kg	HAG 303010 XL	HAA 303010 XL	175 kg	HAG 303013 XL	HAA 303013 XL		
	400 mm		145 kg	HAG 304010 XL	HAA 304010 XL	180 kg	HAG 304013 XL	HAA 304013 XL		
	500 mm		140 kg	HAG 305010 XL	HAA 305010 XL	185 kg	HAG 305013 XL	HAA 305013 XL		
	600 mm		140 kg	HAG 306010 XL	HAA 306010 XL	190 kg	HAG 306013 XL	HAA 306013 XL		
	800 mm		130 kg	HAG 308010 XL	HAA 308010 XL	190 kg	HAG 308013 XL	HAA 308013 XL		
 <i>Montants coloris rouge pourpre RAL 3004, tablettes galvanisées</i>										
2000 mm avec 5 tablettes	300 mm	1600 kg	150 kg	HRG 203010 XL	HRA 203010 XL	175 kg	HRG 203013 XL	HRA 203013 XL		
	400 mm		145 kg	HRG 204010 XL	HRA 204010 XL	180 kg	HRG 204013 XL	HRA 204013 XL		
	500 mm		140 kg	HRG 205010 XL	HRA 205010 XL	185 kg	HRG 205013 XL	HRA 205013 XL		
	600 mm		140 kg	HRG 206010 XL	HRA 206010 XL	190 kg	HRG 206013 XL	HRA 206013 XL		
	800 mm		130 kg	HRG 208010 XL	HRA 208010 XL	190 kg	HRG 208013 XL	HRA 208013 XL		
2500 mm avec 6 tablettes	300 mm	1000 kg	150 kg	HRG 253010 XL	HRA 253010 XL	175 kg	HRG 253013 XL	HRA 253013 XL		
	400 mm		145 kg	HRG 254010 XL	HRA 254010 XL	180 kg	HRG 254013 XL	HRA 254013 XL		
	500 mm		140 kg	HRG 255010 XL	HRA 255010 XL	185 kg	HRG 255013 XL	HRA 255013 XL		
	600 mm		140 kg	HRG 256010 XL	HRA 256010 XL	190 kg	HRG 256013 XL	HRA 256013 XL		
	800 mm		130 kg	HRG 258010 XL	HRA 258010 XL	190 kg	HRG 258013 XL	HRA 258013 XL		
3000 mm avec 7 tablettes	300 mm	1700 kg	150 kg	HRG 303010 XL	HRA 303010 XL	175 kg	HRG 303013 XL	HRA 303013 XL		
	400 mm		145 kg	HRG 304010 XL	HRA 304010 XL	180 kg	HRG 304013 XL	HRA 304013 XL		
	500 mm		140 kg	HRG 305010 XL	HRA 305010 XL	185 kg	HRG 305013 XL	HRA 305013 XL		
	600 mm		140 kg	HRG 306010 XL	HRA 306010 XL	190 kg	HRG 306013 XL	HRA 306013 XL		
	800 mm		130 kg	HRG 308010 XL	HRA 308010 XL	190 kg	HRG 308013 XL	HRA 308013 XL		



### Avantages

- En tôle d'acier galvanisé
- Jusqu'à 330kg de charge admissible par tablette
- Très flexible : les tablettes sont librement et facilement réglables en hauteur au pas de 25mm (sans vis ni outils).
- Montage par emboîtement simple et rapide sans vis ni boulon
- Modulaire et évolutif

### Informations

- Rayonnages à simple accès
- Version avec croisillon
- Epaisseur des tablettes : 40mm

#### Sécurité :

les rayonnages comportant un rapport Hauteur/ Profondeur supérieur à 4:1 doivent être fixés au sol, au mur ou au plafond pour garantir la stabilité de l'installation.

#### Exemple :

Hauteur 2500mm : Profondeur 435mm = 5,75.  
Le rayonnage doit être fixé.

#### Autre exemple :

Hauteur 2000mm : Profondeur 635mm = 3,15.  
Aucune fixation n'est nécessaire.

### Dimensions

Hauteur : 2000 / 2500 / 3000 mm  
 Largeur : 1000 / 1300 mm  
 Profondeur : 300 / 400 / 500 / 600 / 800 mm

#### Dimension extérieure :

Largeur : élément départ 1060 / 1360 mm  
 élément suivant 1010 / 1310 mm  
 Profondeur : profondeur tablette + 35 mm

Autres dimensions possibles sur simple demande.

# RAYONNAGES A TABLETTES

Rayonnages simple accès - Rayonnage emboîtable ORION PLUS

Montants et tablettes galvanisées

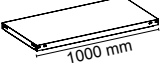
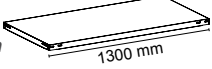

			LARGEUR DE TABLETTE : 1000 mm 			LARGEUR DE TABLETTE : 1300 mm 		
Hauteur	Profondeur	Charge admissible	Charge par tablette	Élément départ		Charge par tablette	Élément départ	Élément suivant
<b>L</b> Jusqu'à 190 kg DE CHARGE PAR TABLETTE								
2000 mm avec 5 tablettes	300 mm	1600 kg	150 kg	HZG 20310 XL	HZA 20310 XL	175 kg	HZG 20313 XL	HZA 20313 XL
	400 mm		145 kg	HZG 20410 XL	HZA 20410 XL	180 kg	HZG 20413 XL	HZA 20413 XL
	500 mm		140 kg	HZG 20510 XL	HZA 20510 XL	185 kg	HZG 20513 XL	HZA 20513 XL
	600 mm		140 kg	HZG 20610 XL	HZA 20610 XL	190 kg	HZG 20613 XL	HZA 20613 XL
	800 mm		130 kg	HZG 20810 XL	HZA 20810 XL	190 kg	HZG 20813 XL	HZA 20813 XL
2500 mm avec 6 tablettes	300 mm	1000 kg	150 kg	HZG 25310 XL	HZA 25310 XL	175 kg	HZG 25313 XL	HZA 25313 XL
	400 mm		145 kg	HZG 25410 XL	HZA 25410 XL	180 kg	HZG 25413 XL	HZA 25413 XL
	500 mm		140 kg	HZG 25510 XL	HZA 25510 XL	185 kg	HZG 25513 XL	HZA 25513 XL
	600 mm		140 kg	HZG 25610 XL	HZA 25610 XL	190 kg	HZG 25613 XL	HZA 25613 XL
	800 mm		130 kg	HZG 25810 XL	HZA 25810 XL	190 kg	HZG 25813 XL	HZA 25813 XL
3000 mm avec 7 tablettes	300 mm	1700 kg	150 kg	HZG 30310 XL	HZA 30310 XL	175 kg	HZG 30313 XL	HZA 30313 XL
	400 mm		145 kg	HZG 30410 XL	HZA 30410 XL	180 kg	HZG 30413 XL	HZA 30413 XL
	500 mm		140 kg	HZG 30510 XL	HZA 30510 XL	185 kg	HZG 30513 XL	HZA 30513 XL
	600 mm		140 kg	HZG 30610 XL	HZA 30610 XL	190 kg	HZG 30613 XL	HZA 30613 XL
	800 mm		130 kg	HZG 30810 XL	HZA 30810 XL	190 kg	HZG 30813 XL	HZA 30813 XL
<b>M</b> Jusqu'à 240 kg DE CHARGE PAR TABLETTE								
2000 mm avec 5 tablettes	300 mm	1600 kg	220 kg	HZG 20310 XM	HZA 20310 XM	200 kg	HZG 20313 XM	HZA 20313 XM
	400 mm		225 kg	HZG 20410 XM	HZA 20410 XM	215 kg	HZG 20413 XM	HZA 20413 XM
	500 mm		230 kg	HZG 20510 XM	HZA 20510 XM	230 kg	HZG 20513 XM	HZA 20513 XM
	600 mm		240 kg	HZG 20610 XM	HZA 20610 XM	240 kg	HZG 20613 XM	HZA 20613 XM
	800 mm		230 kg	HZG 20810 XM	HZA 20810 XM	240 kg	HZG 20813 XM	HZA 20813 XM
2500 mm avec 6 tablettes	300 mm	2500 kg	220 kg	HZG 25310 XM	HZA 25310 XM	200 kg	HZG 25313 XM	HZA 25313 XM
	400 mm		225 kg	HZG 25410 XM	HZA 25410 XM	215 kg	HZG 25413 XM	HZA 25413 XM
	500 mm		230 kg	HZG 25510 XM	HZA 25510 XM	230 kg	HZG 25513 XM	HZA 25513 XM
	600 mm		240 kg	HZG 25610 XM	HZA 25610 XM	240 kg	HZG 25613 XM	HZA 25613 XM
	800 mm		230 kg	HZG 25810 XM	HZA 25810 XM	240 kg	HZG 25813 XM	HZA 25813 XM
3000 mm avec 7 tablettes	300 mm	1700 kg	220 kg	HZG 30310 XM	HZA 30310 XM	200 kg	HZG 30313 XM	HZA 30313 XM
	400 mm		225 kg	HZG 30410 XM	HZA 30410 XM	215 kg	HZG 30413 XM	HZA 30413 XM
	500 mm		230 kg	HZG 30510 XM	HZA 30510 XM	230 kg	HZG 30513 XM	HZA 30513 XM
	600 mm		240 kg	HZG 30610 XM	HZA 30610 XM	240 kg	HZG 30613 XM	HZA 30613 XM
	800 mm		230 kg	HZG 30810 XM	HZA 30810 XM	240 kg	HZG 30813 XM	HZA 30813 XM
<b>S</b> Jusqu'à 330 kg DE CHARGE PAR TABLETTE								
2000 mm avec 5 tablettes	300 mm	3000 kg	300 kg	HZG 20310 XS	HZA 20310 XS	300 kg	HZG 20313 XS	HZA 20313 XS
	400 mm		315 kg	HZG 20410 XS	HZA 20410 XS	315 kg	HZG 20413 XS	HZA 20413 XS
	500 mm		330 kg	HZG 20510 XS	HZA 20510 XS	330 kg	HZG 20513 XS	HZA 20513 XS
	600 mm		330 kg	HZG 20610 XS	HZA 20610 XS	330 kg	HZG 20613 XS	HZA 20613 XS
	800 mm		330 kg	HZG 20810 XS	HZA 20810 XS	330 kg	HZG 20813 XS	HZA 20813 XS
2500 mm avec 6 tablettes	300 mm	2500 kg	300 kg	HZG 25310 XS	HZA 25310 XS	300 kg	HZG 25313 XS	HZA 25313 XS
	400 mm		315 kg	HZG 25410 XS	HZA 25410 XS	315 kg	HZG 25413 XS	HZA 25413 XS
	500 mm		330 kg	HZG 25510 XS	HZA 25510 XS	330 kg	HZG 25513 XS	HZA 25513 XS
	600 mm		330 kg	HZG 25610 XS	HZA 25610 XS	330 kg	HZG 25613 XS	HZA 25613 XS
	800 mm		330 kg	HZG 25810 XS	HZA 25810 XS	330 kg	HZG 25813 XS	HZA 25813 XS
3000 mm avec 7 tablettes	300 mm	2100 kg	300 kg	HZG 30310 XS	HZA 30310 XS	300 kg	HZG 30313 XS	HZA 30313 XS
	400 mm		315 kg	HZG 30410 XS	HZA 30410 XS	315 kg	HZG 30413 XS	HZA 30413 XS
	500 mm		330 kg	HZG 30510 XS	HZA 30510 XS	330 kg	HZG 30513 XS	HZA 30513 XS
	600 mm		330 kg	HZG 30610 XS	HZA 30610 XS	330 kg	HZG 30613 XS	HZA 30613 XS
	800 mm		330 kg	HZG 30810 XS	HZA 30810 XS	330 kg	HZG 30813 XS	HZA 30813 XS



### Avantages

- En tôle d'acier RAL 7035 gris clair
- Jusqu'à 330kg de charge admissible par tablette
- Très flexible : les tablettes sont librement et facilement réglables en hauteur au pas de 25mm (sans vis ni outils).
- Montage par emboîtement simple et rapide sans vis ni boulon

### Informations

- Rayonnages à simple accès
- Version avec croisillon
- Epaisseur des tablettes : 40mm

#### Sécurité :

les rayonnages comportant un rapport Hauteur/ Profondeur supérieur à 4:1 doivent être fixés au sol, au mur ou au plafond pour garantir la stabilité de l'installation.

#### Exemple :

Hauteur 2500mm : Profondeur 435mm = 5,75.  
Le rayonnage doit être fixé.

#### Autre exemple :

Hauteur 2000mm : Profondeur 635mm = 3,15.  
Aucune fixation n'est nécessaire.

### Dimensions

Hauteur : 2000 / 2500 / 3000 mm  
Largeur : 1000 / 1300 mm  
Profondeur : 300 / 400 / 500 / 600 / 800 mm

#### Dimension extérieure :

Largeur : élément départ 1060 / 1360 mm  
élément suivant 1010 / 1310 mm  
Profondeur : profondeur tablette + 35 mm

Autres dimensions possibles sur simple demande.



# RAYONNAGES A TABLETTES

Rayonnages simple accès - Rayonnage emboîtable ORION PLUS

Montants et tablettes galvanisées

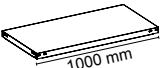
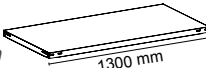

			LARGEUR DE TABLETTE : 1000 mm 			LARGEUR DE TABLETTE : 1300 mm 		
Hauteur	Profondeur	Charge admissible	Charge par tablette	Élément départ		Charge par tablette	Élément départ	Élément suivant
<b>L</b> Jusqu'à 190 kg DE CHARGE PAR TABLETTE								
2000 mm avec 5 tablettes	300 mm	1600 kg	150 kg	HKG 20310 XL	HKA 20310 XL	175 kg	HKG 20313 XL	HKA 20313 XL
	400 mm		145 kg	HKG 20410 XL	HKA 20410 XL	180 kg	HKG 20413 XL	HKA 20413 XL
	500 mm		140 kg	HKG 20510 XL	HKA 20510 XL	185 kg	HKG 20513 XL	HKA 20513 XL
	600 mm		140 kg	HKG 20610 XL	HKA 20610 XL	190 kg	HKG 20613 XL	HKA 20613 XL
	800 mm		130 kg	HKG 20810 XL	HKA 20810 XL	190 kg	HKG 20813 XL	HKA 20813 XL
2500 mm avec 6 tablettes	300 mm	1000 kg	150 kg	HKG 25310 XL	HKA 25310 XL	175 kg	HKG 25313 XL	HKA 25313 XL
	400 mm		145 kg	HKG 25410 XL	HKA 25410 XL	180 kg	HKG 25413 XL	HKA 25413 XL
	500 mm		140 kg	HKG 25510 XL	HKA 25510 XL	185 kg	HKG 25513 XL	HKA 25513 XL
	600 mm		140 kg	HKG 25610 XL	HKA 25610 XL	190 kg	HKG 25613 XL	HKA 25613 XL
	800 mm		130 kg	HKG 25810 XL	HKA 25810 XL	190 kg	HKG 25813 XL	HKA 25813 XL
3000 mm avec 7 tablettes	300 mm	1700 kg	150 kg	HKG 30310 XL	HKA 30310 XL	175 kg	HKG 30313 XL	HKA 30313 XL
	400 mm		145 kg	HKG 30410 XL	HKA 30410 XL	180 kg	HKG 30413 XL	HKA 30413 XL
	500 mm		140 kg	HKG 30510 XL	HKA 30510 XL	185 kg	HKG 30513 XL	HKA 30513 XL
	600 mm		140 kg	HKG 30610 XL	HKA 30610 XL	190 kg	HKG 30613 XL	HKA 30613 XL
	800 mm		130 kg	HKG 30810 XL	HKA 30810 XL	190 kg	HKG 30813 XL	HKA 30813 XL
<b>M</b> Jusqu'à 240 kg DE CHARGE PAR TABLETTE								
2000 mm avec 5 tablettes	300 mm	1600 kg	220 kg	HKG 20310 XM	HKA 20310 XM	200 kg	HKG 20313 XM	HKA 20313 XM
	400 mm		225 kg	HKG 20410 XM	HKA 20410 XM	215 kg	HKG 20413 XM	HKA 20413 XM
	500 mm		230 kg	HKG 20510 XM	HKA 20510 XM	230 kg	HKG 20513 XM	HKA 20513 XM
	600 mm		240 kg	HKG 20610 XM	HKA 20610 XM	240 kg	HKG 20613 XM	HKA 20613 XM
	800 mm		230 kg	HKG 20810 XM	HKA 20810 XM	240 kg	HKG 20813 XM	HKA 20813 XM
2500 mm avec 6 tablettes	300 mm	2500 kg	220 kg	HKG 25310 XM	HKA 25310 XM	200 kg	HKG 25313 XM	HKA 25313 XM
	400 mm		225 kg	HKG 25410 XM	HKA 25410 XM	215 kg	HKG 25413 XM	HKA 25413 XM
	500 mm		230 kg	HKG 25510 XM	HKA 25510 XM	230 kg	HKG 25513 XM	HKA 25513 XM
	600 mm		240 kg	HKG 25610 XM	HKA 25610 XM	240 kg	HKG 25613 XM	HKA 25613 XM
	800 mm		230 kg	HKG 25810 XM	HKA 25810 XM	240 kg	HKG 25813 XM	HKA 25813 XM
3000 mm avec 7 tablettes	300 mm	1700 kg	220 kg	HKG 30310 XM	HKA 30310 XM	200 kg	HKG 30313 XM	HKA 30313 XM
	400 mm		225 kg	HKG 30410 XM	HKA 30410 XM	215 kg	HKG 30413 XM	HKA 30413 XM
	500 mm		230 kg	HKG 30510 XM	HKA 30510 XM	230 kg	HKG 30513 XM	HKA 30513 XM
	600 mm		240 kg	HKG 30610 XM	HKA 30610 XM	240 kg	HKG 30613 XM	HKA 30613 XM
	800 mm		230 kg	HKG 30810 XM	HKA 30810 XM	240 kg	HKG 30813 XM	HKA 30813 XM
<b>S</b> Jusqu'à 330 kg DE CHARGE PAR TABLETTE								
2000 mm avec 5 tablettes	300 mm	3000 kg	300 kg	HKG 20310 XS	HKA 20310 XS	300 kg	HKG 20313 XS	HKA 20313 XS
	400 mm		315 kg	HKG 20410 XS	HKA 20410 XS	315 kg	HKG 20413 XS	HKA 20413 XS
	500 mm		330 kg	HKG 20510 XS	HKA 20510 XS	330 kg	HKG 20513 XS	HKA 20513 XS
	600 mm		330 kg	HKG 20610 XS	HKA 20610 XS	330 kg	HKG 20613 XS	HKA 20613 XS
	800 mm		330 kg	HKG 20810 XS	HKA 20810 XS	330 kg	HKG 20813 XS	HKA 20813 XS
2500 mm avec 6 tablettes	300 mm	2500 kg	300 kg	HKG 25310 XS	HKA 25310 XS	300 kg	HKG 25313 XS	HKA 25313 XS
	400 mm		315 kg	HKG 25410 XS	HKA 25410 XS	315 kg	HKG 25413 XS	HKA 25413 XS
	500 mm		330 kg	HKG 25510 XS	HKA 25510 XS	330 kg	HKG 25513 XS	HKA 25513 XS
	600 mm		330 kg	HKG 25610 XS	HKA 25610 XS	330 kg	HKG 25613 XS	HKA 25613 XS
	800 mm		330 kg	HKG 25810 XS	HKA 25810 XS	330 kg	HKG 25813 XS	HKA 25813 XS
3000 mm avec 7 tablettes	300 mm	2100 kg	300 kg	HKG 30310 XS	HKA 30310 XS	300 kg	HKG 30313 XS	HKA 30313 XS
	400 mm		315 kg	HKG 30410 XS	HKA 30410 XS	315 kg	HKG 30413 XS	HKA 30413 XS
	500 mm		330 kg	HKG 30510 XS	HKA 30510 XS	330 kg	HKG 30513 XS	HKA 30513 XS
	600 mm		330 kg	HKG 30610 XS	HKA 30610 XS	330 kg	HKG 30613 XS	HKA 30613 XS
	800 mm		330 kg	HKG 30810 XS	HKA 30810 XS	330 kg	HKG 30813 XS	HKA 30813 XS

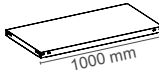
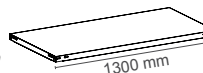

		LARGEUR DE TABLETTE : 1000 mm 		LARGEUR DE TABLETTE : 1300 mm 		
		galvanisé	RAL 7035 gris clair	galvanisé	RAL 7035 gris clair	
profondeur	charge	Référence	Référence	charge	Référence	
<b>L</b> Jusqu'à 190 kg DE CHARGE PAR TABLETTE						
300 mm	150 kg	Z 10030 L / 040	K 10030 L / 040	175 kg	Z 13030 L / 040	K 13030 L / 040
400 mm	145 kg	Z 10040 L / 040	K 10040 L / 040	180 kg	Z 13040 L / 040	K 13040 L / 040
500 mm	140 kg	Z 10050 L / 040	K 10050 L / 040	185 kg	Z 13050 L / 040	K 13050 L / 040
600 mm	140 kg	Z 10060 L / 040	K 10060 L / 040	190 kg	Z 13060 L / 040	K 13060 L / 040
800 mm	130 kg	Z 10080 L / 040	K 10080 L / 040	190 kg	Z 13080 L / 040	K 13080 L / 040
<b>M</b> Jusqu'à 240 kg DE CHARGE PAR TABLETTE						
300 mm	220 kg	Z 10030 M / 040	K 10030 M / 040	200 kg	Z 13030 M / 040	K 13030 M / 040
400 mm	225 kg	Z 10040 M / 040	K 10040 M / 040	215 kg	Z 13040 M / 040	K 13040 M / 040
500 mm	230 kg	Z 10050 M / 040	K 10050 M / 040	230 kg	Z 13050 M / 040	K 13050 M / 040
600 mm	240 kg	Z 10060 M / 040	K 10060 M / 040	240 kg	Z 13060 M / 040	K 13060 M / 040
800 mm	230 kg	Z 10080 M / 040	K 10080 M / 040	240 kg	Z 13080 M / 040	K 13080 M / 040
<b>S</b> Jusqu'à 330 kg DE CHARGE PAR TABLETTE						
300 mm	300 kg	Z 10030 S / 040	K 10030 S / 040	300 kg	Z 13030 S / 040	K 13030 S / 040
400 mm	315 kg	Z 10040 S / 040	K 10040 S / 040	315 kg	Z 13040 S / 040	K 13040 S / 040
500 mm	330 kg	Z 10050 S / 040	K 10050 S / 040	330 kg	Z 13050 S / 040	K 13050 S / 040
600 mm	330 kg	Z 10060 S / 040	K 10060 S / 040	330 kg	Z 13060 S / 040	K 13060 S / 040
800 mm	330 kg	Z 10080 S / 040	K 10080 S / 040	330 kg	Z 13080 S / 040	K 13080 S / 040

Toutes les tablettes supplémentaires sont munies de 4 crochets-supports

# TABLETTES SUPPLEMENTAIRES

Rayonnages simple accès et double accès - Rayonnage emboîtable ORION PLUS



## Rayonnages à tablette

Système emboîtable ORION PLUS

Economique : en utilisant des tablettes supplémentaires, vous optimisez l'utilisation de votre espace



## Plateforme de rayonnages

Système emboîtable ORION PLUS

L'installation de rayonnages sur 2 niveaux est rendue économique par l'utilisation de rayonnages standards



Version avec longerons pour un double accès

galvanisé

Garantie  
5 ans



Avantages	Informations	Dimensions
<ul style="list-style-type: none"> <li>• En tôle d'acier galvanisé</li> <li>• Jusqu'à 330kg de charge admissible par tablette</li> <li>• Rayonnage double accès : idéal dans les allées</li> <li>• Très flexible : les tablettes sont librement et facilement réglables en hauteur au pas de 25mm (sans vis ni outils).</li> <li>• Montage par emboîtement simple et rapide sans vis ni boulon</li> </ul>	<ul style="list-style-type: none"> <li>• Version avec longerons pour un double accès</li> <li>• Epaisseur des tablettes : 40mm</li> </ul> <p><b>Sécurité :</b> les rayonnages comportant un rapport Hauteur/ Profondeur supérieur à 4:1 doivent être fixés au sol, au mur ou au plafond pour garantir la stabilité de l'installation.</p> <p><i>Exemple :</i> Hauteur 2500mm : Profondeur 435mm = 5,75. Le rayonnage doit être fixé.</p> <p><i>Autre exemple :</i> Hauteur 2000mm : Profondeur 635mm = 3,15. Aucune fixation n'est nécessaire.</p>	<p>Hauteur : 2000 / 2500 / 3000 mm            Largeur : 1000 / 1300 mm            Profondeur : 300 / 400 / 500 / 600 / 800 mm</p> <p><b>Dimension extérieure :</b>            Largeur : élément départ 1060 / 1360 mm                      élément suivant 1010 / 1310 mm            Profondeur : profondeur tablette + 35 mm</p> <p>Autres dimensions possibles sur simple demande.</p>

# RAYONNAGES A TABLETTES

Rayonnages double accès - Rayonnage emboîtable ORION PLUS

Montants et tablettes galvanisés

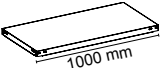
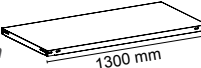

			LARGEUR DE TABLETTE : 1000 mm 			LARGEUR DE TABLETTE : 1300 mm 		
Hauteur	Profondeur	Charge admissible	Charge par tablette	Élément départ	Élément suivant	Charge par tablette	Élément départ	Élément suivant
<b>L Jusqu'à 190 kg DE CHARGE PAR TABLETTE</b>								
2000 mm avec 5 tablettes	300 mm	1200 kg	150 kg	HZG 20310 AL	HZA 20310 AL	175 kg	HZG 20313 AL	HZA 20313 AL
	400 mm		145 kg	HZG 20410 AL	HZA 20410 AL	180 kg	HZG 20413 AL	HZA 20413 AL
	500 mm		140 kg	HZG 20510 AL	HZA 20510 AL	185 kg	HZG 20513 AL	HZA 20513 AL
	600 mm		140 kg	HZG 20610 AL	HZA 20610 AL	190 kg	HZG 20613 AL	HZA 20613 AL
	800 mm		130 kg	HZG 20810 AL	HZA 20810 AL	190 kg	HZG 20813 AL	HZA 20813 AL
2500 mm avec 6 tablettes	300 mm	1000 kg	150 kg	HZG 25310 AL	HZA 25310 AL	175 kg	HZG 25313 AL	HZA 25313 AL
	400 mm		145 kg	HZG 25410 AL	HZA 25410 AL	180 kg	HZG 25413 AL	HZA 25413 AL
	500 mm		140 kg	HZG 25510 AL	HZA 25510 AL	185 kg	HZG 25513 AL	HZA 25513 AL
	600 mm		140 kg	HZG 25610 AL	HZA 25610 AL	190 kg	HZG 25613 AL	HZA 25613 AL
	800 mm		130 kg	HZG 25810 AL	HZA 25810 AL	190 kg	HZG 25813 AL	HZA 25813 AL
3000 mm avec 7 tablettes	300 mm	1300 kg	150 kg	HZG 30310 AL	HZA 30310 AL	175 kg	HZG 30313 AL	HZA 30313 AL
	400 mm		145 kg	HZG 30410 AL	HZA 30410 AL	180 kg	HZG 30413 AL	HZA 30413 AL
	500 mm		140 kg	HZG 30510 AL	HZA 30510 AL	185 kg	HZG 30513 AL	HZA 30513 AL
	600 mm		140 kg	HZG 30610 AL	HZA 30610 AL	190 kg	HZG 30613 AL	HZA 30613 AL
	800 mm		130 kg	HZG 30810 AL	HZA 30810 AL	190 kg	HZG 30813 AL	HZA 30813 AL
<b>M Jusqu'à 240 kg DE CHARGE PAR TABLETTE</b>								
2000 mm avec 5 tablettes	300 mm	1600 kg	220 kg	HZG 20310 AM	HZA 20310 AM	200 kg	HZG 20313 AM	HZA 20313 AM
	400 mm		225 kg	HZG 20410 AM	HZA 20410 AM	215 kg	HZG 20413 AM	HZA 20413 AM
	500 mm		230 kg	HZG 20510 AM	HZA 20510 AM	230 kg	HZG 20513 AM	HZA 20513 AM
	600 mm		240 kg	HZG 20610 AM	HZA 20610 AM	240 kg	HZG 20613 AM	HZA 20613 AM
	800 mm		230 kg	HZG 20810 AM	HZA 20810 AM	240 kg	HZG 20813 AM	HZA 20813 AM
2500 mm avec 6 tablettes	300 mm	1800 kg	220 kg	HZG 25310 AM	HZA 25310 AM	200 kg	HZG 25313 AM	HZA 25313 AM
	400 mm		225 kg	HZG 25410 AM	HZA 25410 AM	215 kg	HZG 25413 AM	HZA 25413 AM
	500 mm		230 kg	HZG 25510 AM	HZA 25510 AM	230 kg	HZG 25513 AM	HZA 25513 AM
	600 mm		240 kg	HZG 25610 AM	HZA 25610 AM	240 kg	HZG 25613 AM	HZA 25613 AM
	800 mm		230 kg	HZG 25810 AM	HZA 25810 AM	240 kg	HZG 25813 AM	HZA 25813 AM
3000 mm avec 7 tablettes	300 mm	1700 kg	220 kg	HZG 30310 AM	HZA 30310 AM	200 kg	HZG 30313 AM	HZA 30313 AM
	400 mm		225 kg	HZG 30410 AM	HZA 30410 AM	215 kg	HZG 30413 AM	HZA 30413 AM
	500 mm		230 kg	HZG 30510 AM	HZA 30510 AM	230 kg	HZG 30513 AM	HZA 30513 AM
	600 mm		240 kg	HZG 30610 AM	HZA 30610 AM	240 kg	HZG 30613 AM	HZA 30613 AM
	800 mm		230 kg	HZG 30810 AM	HZA 30810 AM	240 kg	HZG 30813 AM	HZA 30813 AM
<b>S Jusqu'à 330 kg DE CHARGE PAR TABLETTE</b>								
2000 mm avec 5 tablettes	300 mm	2100 kg	300 kg	HZG 20310 AS	HZA 20310 AS	300 kg	HZG 20313 AS	HZA 20313 AS
	400 mm		315 kg	HZG 20410 AS	HZA 20410 AS	315 kg	HZG 20413 AS	HZA 20413 AS
	500 mm		330 kg	HZG 20510 AS	HZA 20510 AS	330 kg	HZG 20513 AS	HZA 20513 AS
	600 mm		330 kg	HZG 20610 AS	HZA 20610 AS	330 kg	HZG 20613 AS	HZA 20613 AS
	800 mm		330 kg	HZG 20810 AS	HZA 20810 AS	330 kg	HZG 20813 AS	HZA 20813 AS
2500 mm avec 6 tablettes	300 mm	2100 kg	300 kg	HZG 25310 AS	HZA 25310 AS	300 kg	HZG 25313 AS	HZA 25313 AS
	400 mm		315 kg	HZG 25410 AS	HZA 25410 AS	315 kg	HZG 25413 AS	HZA 25413 AS
	500 mm		330 kg	HZG 25510 AS	HZA 25510 AS	330 kg	HZG 25513 AS	HZA 25513 AS
	600 mm		330 kg	HZG 25610 AS	HZA 25610 AS	330 kg	HZG 25613 AS	HZA 25613 AS
	800 mm		330 kg	HZG 25810 AS	HZA 25810 AS	330 kg	HZG 25813 AS	HZA 25813 AS
3000 mm avec 7 tablettes	300 mm	2400 kg	300 kg	HZG 30310 AS	HZA 30310 AS	300 kg	HZG 30313 AS	HZA 30313 AS
	400 mm		315 kg	HZG 30410 AS	HZA 30410 AS	315 kg	HZG 30413 AS	HZA 30413 AS
	500 mm		330 kg	HZG 30510 AS	HZA 30510 AS	330 kg	HZG 30513 AS	HZA 30513 AS
	600 mm		330 kg	HZG 30610 AS	HZA 30610 AS	330 kg	HZG 30613 AS	HZA 30613 AS
	800 mm		330 kg	HZG 30810 AS	HZA 30810 AS	330 kg	HZG 30813 AS	HZA 30813 AS



Version avec longerons  
pour un double accès

gris clair

Garantie  
**5 ans**



Fabriqué  
en Allemagne



Avantages	Informations	Dimensions
<ul style="list-style-type: none"> <li>• En tôle d'acier gris clair</li> <li>• Jusqu'à 330kg de charge admissible par tablette</li> <li>• Rayonnage double accès : idéal dans les allées</li> <li>• Très flexible : les tablettes sont librement et facilement réglables en hauteur au pas de 25mm (sans vis ni outils).</li> <li>• Montage par emboîtement simple et rapide sans vis ni boulon</li> </ul>	<ul style="list-style-type: none"> <li>• Version avec longerons pour un double accès</li> <li>• Epaisseur des tablettes : 40mm</li> </ul> <p><b>Sécurité :</b> les rayonnages comportant un rapport Hauteur/ Profondeur supérieur à 4:1 doivent être fixés au sol, au mur ou au plafond pour garantir la stabilité de l'installation.</p> <p><i>Exemple :</i> Hauteur 2500mm : Profondeur 435mm = 5,75. Le rayonnage doit être fixé.</p> <p><i>Autre exemple :</i> Hauteur 2000mm : Profondeur 635mm = 3,15. Aucune fixation n'est nécessaire.</p>	<p>Hauteur : 2000 / 2500 / 3000 mm Largeur : 1000 / 1300 mm Profondeur : 300 / 400 / 500 / 600 / 800 mm</p> <p><b>Dimension extérieure :</b> Largeur : élément départ 1060 / 1360 mm élément suivant 1010 / 1310 mm Profondeur : profondeur tablette + 35 mm</p> <p>Autres dimensions possibles sur simple demande.</p>

# RAYONNAGES A TABLETTES

Rayonnages double accès - Rayonnage emboîtable ORION PLUS

Montants et tablettes RAL 7035 gris clair

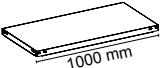
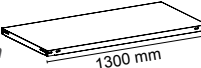

			LARGEUR DE TABLETTE : 1000 mm 			LARGEUR DE TABLETTE : 1300 mm 		
Hauteur	Profondeur	Charge admissible	Charge par tablette	Élément départ	Élément suivant	Charge par tablette	Élément départ	Élément suivant
<b>L</b> Jusqu'à 190 kg DE CHARGE PAR TABLETTE								
2000 mm avec 5 tablettes	300 mm	1200 kg	150 kg	HKG 20310 AL	HKA 20310 AL	175 kg	HKG 20313 AL	HKA 20313 AL
	400 mm		145 kg	HKG 20410 AL	HKA 20410 AL	180 kg	HKG 20413 AL	HKA 20413 AL
	500 mm		140 kg	HKG 20510 AL	HKA 20510 AL	185 kg	HKG 20513 AL	HKA 20513 AL
	600 mm		140 kg	HKG 20610 AL	HKA 20610 AL	190 kg	HKG 20613 AL	HKA 20613 AL
	800 mm		130 kg	HKG 20810 AL	HKA 20810 AL	190 kg	HKG 20813 AL	HKA 20813 AL
2500 mm avec 6 tablettes	300 mm	1000 kg	150 kg	HKG 25310 AL	HKA 25310 AL	175 kg	HKG 25313 AL	HKA 25313 AL
	400 mm		145 kg	HKG 25410 AL	HKA 25410 AL	180 kg	HKG 25413 AL	HKA 25413 AL
	500 mm		140 kg	HKG 25510 AL	HKA 25510 AL	185 kg	HKG 25513 AL	HKA 25513 AL
	600 mm		140 kg	HKG 25610 AL	HKA 25610 AL	190 kg	HKG 25613 AL	HKA 25613 AL
	800 mm		130 kg	HKG 25810 AL	HKA 25810 AL	190 kg	HKG 25813 AL	HKA 25813 AL
3000 mm avec 7 tablettes	300 mm	1300 kg	150 kg	HKG 30310 AL	HKA 30310 AL	175 kg	HKG 30313 AL	HKA 30313 AL
	400 mm		145 kg	HKG 30410 AL	HKA 30410 AL	180 kg	HKG 30413 AL	HKA 30413 AL
	500 mm		140 kg	HKG 30510 AL	HKA 30510 AL	185 kg	HKG 30513 AL	HKA 30513 AL
	600 mm		140 kg	HKG 30610 AL	HKA 30610 AL	190 kg	HKG 30613 AL	HKA 30613 AL
	800 mm		130 kg	HKG 30810 AL	HKA 30810 AL	190 kg	HKG 30813 AL	HKA 30813 AL
<b>M</b> Jusqu'à 240 kg DE CHARGE PAR TABLETTE								
2000 mm avec 5 tablettes	300 mm	1600 kg	220 kg	HKG 20310 AM	HKA 20310 AM	200 kg	HKG 20313 AM	HKA 20313 AM
	400 mm		225 kg	HKG 20410 AM	HKA 20410 AM	215 kg	HKG 20413 AM	HKA 20413 AM
	500 mm		230 kg	HKG 20510 AM	HKA 20510 AM	230 kg	HKG 20513 AM	HKA 20513 AM
	600 mm		240 kg	HKG 20610 AM	HKA 20610 AM	240 kg	HKG 20613 AM	HKA 20613 AM
	800 mm		230 kg	HKG 20810 AM	HKA 20810 AM	240 kg	HKG 20813 AM	HKA 20813 AM
2500 mm avec 6 tablettes	300 mm	1800 kg	220 kg	HKG 25310 AM	HKA 25310 AM	200 kg	HKG 25313 AM	HKA 25313 AM
	400 mm		225 kg	HKG 25410 AM	HKA 25410 AM	215 kg	HKG 25413 AM	HKA 25413 AM
	500 mm		230 kg	HKG 25510 AM	HKA 25510 AM	230 kg	HKG 25513 AM	HKA 25513 AM
	600 mm		240 kg	HKG 25610 AM	HKA 25610 AM	240 kg	HKG 25613 AM	HKA 25613 AM
	800 mm		230 kg	HKG 25810 AM	HKA 25810 AM	240 kg	HKG 25813 AM	HKA 25813 AM
3000 mm avec 7 tablettes	300 mm	1700 kg	220 kg	HKG 30310 AM	HKA 30310 AM	200 kg	HKG 30313 AM	HKA 30313 AM
	400 mm		225 kg	HKG 30410 AM	HKA 30410 AM	215 kg	HKG 30413 AM	HKA 30413 AM
	500 mm		230 kg	HKG 30510 AM	HKA 30510 AM	230 kg	HKG 30513 AM	HKA 30513 AM
	600 mm		240 kg	HKG 30610 AM	HKA 30610 AM	240 kg	HKG 30613 AM	HKA 30613 AM
	800 mm		230 kg	HKG 30810 AM	HKA 30810 AM	240 kg	HKG 30813 AM	HKA 30813 AM
<b>S</b> Jusqu'à 330 kg DE CHARGE PAR TABLETTE								
2000 mm avec 5 tablettes	300 mm	2100 kg	300 kg	HKG 20310 AS	HKA 20310 AS	300 kg	HKG 20313 AS	HKA 20313 AS
	400 mm		315 kg	HKG 20410 AS	HKA 20410 AS	315 kg	HKG 20413 AS	HKA 20413 AS
	500 mm		330 kg	HKG 20510 AS	HKA 20510 AS	330 kg	HKG 20513 AS	HKA 20513 AS
	600 mm		330 kg	HKG 20610 AS	HKA 20610 AS	330 kg	HKG 20613 AS	HKA 20613 AS
	800 mm		330 kg	HKG 20810 AS	HKA 20810 AS	330 kg	HKG 20813 AS	HKA 20813 AS
2500 mm avec 6 tablettes	300 mm	2100 kg	300 kg	HKG 25310 AS	HKA 25310 AS	300 kg	HKG 25313 AS	HKA 25313 AS
	400 mm		315 kg	HKG 25410 AS	HKA 25410 AS	315 kg	HKG 25413 AS	HKA 25413 AS
	500 mm		330 kg	HKG 25510 AS	HKA 25510 AS	330 kg	HKG 25513 AS	HKA 25513 AS
	600 mm		330 kg	HKG 25610 AS	HKA 25610 AS	330 kg	HKG 25613 AS	HKA 25613 AS
	800 mm		330 kg	HKG 25810 AS	HKA 25810 AS	330 kg	HKG 25813 AS	HKA 25813 AS
3000 mm avec 7 tablettes	300 mm	2400 kg	300 kg	HKG 30310 AS	HKA 30310 AS	300 kg	HKG 30313 AS	HKA 30313 AS
	400 mm		315 kg	HKG 30410 AS	HKA 30410 AS	315 kg	HKG 30413 AS	HKA 30413 AS
	500 mm		330 kg	HKG 30510 AS	HKA 30510 AS	330 kg	HKG 30513 AS	HKA 30513 AS
	600 mm		330 kg	HKG 30610 AS	HKA 30610 AS	330 kg	HKG 30613 AS	HKA 30613 AS
	800 mm		330 kg	HKG 30810 AS	HKA 30810 AS	330 kg	HKG 30813 AS	HKA 30813 AS



De nombreux coloris  
RAL disponibles

Garantie  
**5 ans**



Montage sans boulon



Fabriqué  
en Allemagne



## Avantages

- Charge admissible par tablette : 125kg
- En évitant „l'angle mort“, la surface d'un local peut être utilisée à 100%
- Flexible : les tablettes se règlent en hauteur au pas de 25mm sans outils
- Montage par emboîtement simple et rapide sans vis ni boulon

## Informations

- Modèles avec croisillon et longerons
- Epaisseur des tablettes : 40mm

### Sécurité :

les rayonnages comportant un rapport Hauteur/ Profondeur supérieur à 4:1 doivent être fixés au sol, au mur ou au plafond pour garantir la stabilité de l'installation.

#### Exemple :

Hauteur 2500mm : Profondeur 435mm = 5,75.  
Le rayonnage doit être fixé.

#### Autre exemple :

Hauteur 2000mm : Profondeur 635mm = 3,15.  
Aucune fixation n'est nécessaire.

## Dimensions

Hauteur : 2000 / 2500 / 3000 mm

Largeur : 1000 / 1300 mm

Profondeur : 400 / 500 mm

### Dimension extérieure :

Largeur 1 : largeur + 60 mm

Largeur 2 : largeur + profondeur + 60 mm

Profondeur : profondeur tablette + 35 mm

Extensible à volonté - les rayonnages suivants recommandés : rayonnages à tablettes avec croisillons (voir p.22 et 24)



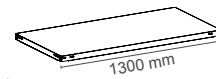
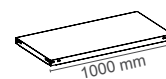

# RAYONNAGES D'ANGLE

Rayonnage emboîtable ORION PLUS



LARGEUR : 1000 mm

LARGEUR : 1000 mm

Hauteur	Profondeur	Charge	Charge par tablette	Rayonnages d'angle	Rayonnages d'angle
 <i>Montants galvanisés, tablettes galvanisées</i>					
2000 mm 2 x 5 tablettes	400 mm 500 mm	900 kg	125 kg 125 kg	HZE 20410 AXL HZE 20510 AXL	HZE 20413 AXL HZE 20513 AXL
2500 mm 2 x 6 tablettes	400 mm 500 mm	900 kg	125 kg 125 kg	HZE 25410 AXL HZE 25510 AXL	HZE 25413 AXL HZE 25513 AXL
3000 mm 2 x 7 tablettes	400 mm 500 mm	900 kg	125 kg 125 kg	HZE 30410 AXL HZE 30510 AXL	HZE 30413 AXL HZE 30513 AXL
 <i>Montants coloris gris clair RAL 7035, tablettes RAL 7035 gris clair</i>					
2000 mm 2 x 5 tablettes	400 mm 500 mm	900 kg	125 kg 125 kg	HKE 20410 AXL HKE 20510 AXL	HKE 20413 AXL HKE 20513 AXL
2500 mm 2 x 6 tablettes	400 mm 500 mm	900 kg	125 kg 125 kg	HKE 25410 AXL HKE 25510 AXL	HKE 25413 AXL HKE 25513 AXL
3000 mm 2 x 7 tablettes	400 mm 500 mm	900 kg	125 kg 125 kg	HKE 30410 AXL HKE 30510 AXL	HKE 30413 AXL HKE 30513 AXL

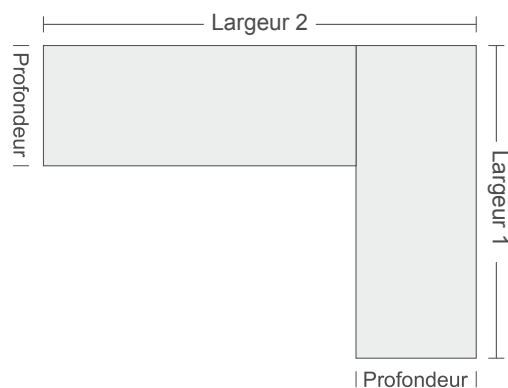
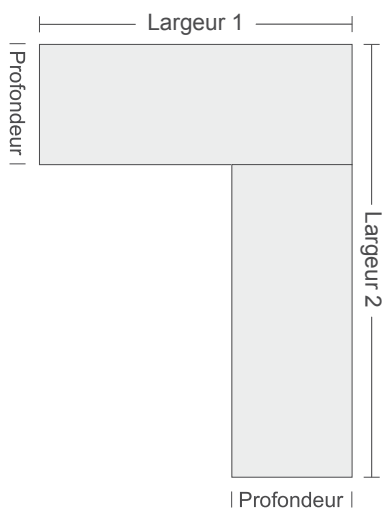

- 1 Tringle porte-cintres
- 2 Rebord de tablette
- 3 Tablettes inclinées
- 4 Bacs de rétention
- 5 Panneau de fond grillagé
- 6 Panneau latéral grillagé
- 7 Bacs à compartimenter
- 8 Séparation coulissante
- 9 Rebord avant de tablette
- 10 Plinthe
- 11 Tablette télescopique
- 12 Panneau de fond tôle
- 13 Tiroir simple
- 14 Panneau latéral tôle
- 15 Séparateur à insérer sur tablette
- 16 Séparateur à insérer entre deux tablettes
- 17 Bloc tiroirs
- 18 Portes battantes
- 19 Panneau latéral perforé



## L'utilisation de ce rayonnage est multiple

La large palette d'accessoires permet de personnaliser les rayonnages au point de vous les „approprier“.

Il est possible d'équiper ultérieurement votre rayonnage de base - sans pour cela devoir investir dans un nouveau rayonnage.

Nous vous garantissons que vos rayonnages pourront encore être personnalisés et complétés dans 10 ans.

### Vos avantages :

- Personnalisation et extension à l'aide de nombreux accessoires
- Transformation du rayonnage très simple et rapide
- Les accessoires sont spécialement étudiés et mesurés pour ces rayonnages



# ACCESSOIRES POUR RAYONNAGES A TABLETTES

Rayonnage emboitable ORION PLUS



Garantie  
**5 ans**



Montage sans boulons



Fabriqué  
en Allemagne



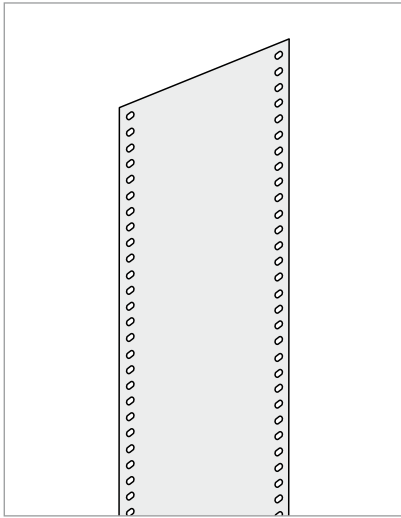

### Côtés tôlés

Peut se monter ultérieurement sur les échelles.

Jusqu'à Hauteur 2000mm tôle d'un seul tenant, au-delà en deux parties. Ces segments sont montés de haut en bas.

Comprend les pièces de montage.

 Pour Hauteur x Profondeur	galvanisé Référence	gris clair Référence
2000 x 300 mm	Z 512003	K 512003
2000 x 400 mm	Z 512004	K 512004
2000 x 500 mm	Z 512005	K 512005
2000 x 600 mm	Z 512006	K 512006
2000 x 800 mm	Z 512008	K 512008
2500 x 300 mm	Z 512503	K 512503
2500 x 400 mm	Z 512504	K 512504
2500 x 500 mm	Z 512505	K 512505
2500 x 600 mm	Z 512506	K 512506
2500 x 800 mm	Z 512508	K 512508
3000 x 300 mm	Z 513003	K 513003
3000 x 400 mm	Z 513004	K 513004
3000 x 500 mm	Z 513005	K 513005
3000 x 600 mm	Z 513006	K 513006
3000 x 800 mm	Z 513008	K 513008

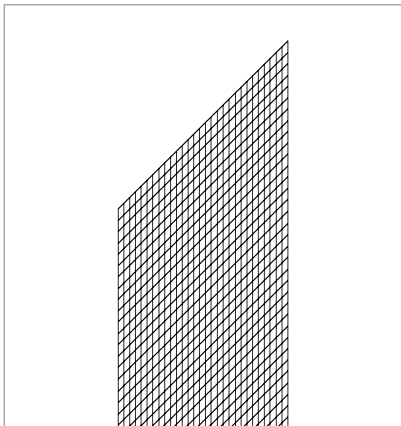

### Côtés grillagés

Les côtés grillagés sont clipsés entre les échelles et les tablettes.

Les fils du grillage sont soudés au cadre.

Finition zinguée.

Maille : 50x50x2.5mm

 Pour Hauteur x Profondeur	galvanisé Référence	gris clair Référence
2000 x 400 mm	Z 520040	-
2000 x 500 mm	Z 520050	-
2000 x 600 mm	Z 520060	-
2000 x 800 mm	Z 520080	-
2500 x 400 mm	Z 525040	-
2500 x 500 mm	Z 525050	-
2500 x 600 mm	Z 525060	-
2500 x 800 mm	Z 525080	-
3000 x 400 mm	Z 530040	-
3000 x 500 mm	Z 530050	-
3000 x 600 mm	Z 530060	-
3000 x 800 mm	Z 530080	-

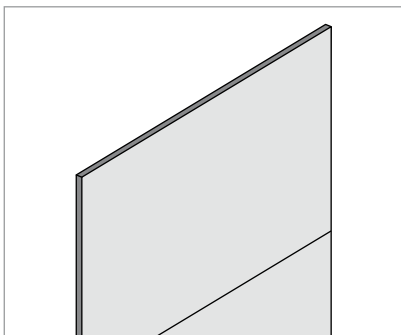

### Fonds tôlés

Segments de Hauteur 500mm ou 1000mm. Comprend les crochets de montage (4 par segment)

 Pour Hauteur	Nombre de segments	galvanisé Référence	gris clair Référence
<i>Pour Largeur de rayonnage 1000 mm</i>			
2000 mm	2 pièces	Z 562010	K 562010
2500 mm	3 pièces	Z 562510	K 562510
3000 mm	3 pièces	Z 563010	K 563010
<i>Pour Largeur de rayonnage 1300 mm</i>			
2000 mm	2 pièces	Z 562013	K 562013
2500 mm	3 pièces	Z 562513	K 562513
3000 mm	3 pièces	Z 563013	K 563013

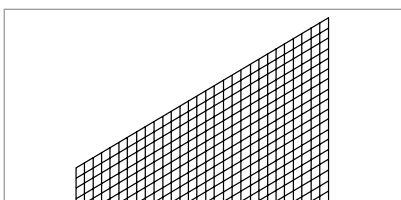

### Fond grillagé

Les fils du grillage sont soudés au cadre.

Finition zinguée.

Maille : 50x50x2.5mm

 Pour Hauteur	Nombre de segments	galvanisé Référence	galvanisé Référence
		<i>Pour Largeur 1000 mm</i>	<i>Pour Largeur 1300 mm</i>
2000 mm	3 pièces	Z 582010	Z 582013
2500 mm	3 pièces	Z 582510	Z 582513
3000 mm	4 pièces	Z 583010	Z 583013

# ACCESSOIRES POUR RAYONNAGES A TABLETTES

Rayonnage emboîtable ORION PLUS

largeur x hauteur	galvanisé Référence	gris clair Référence
1000 x 55 mm	Z 500510	K 500510
1300 x 55 mm	Z 500513	K 500513

## Rebord de tablette

Empêche la chute des objets stockés.

Rebord d'environ 50mm de hauteur.

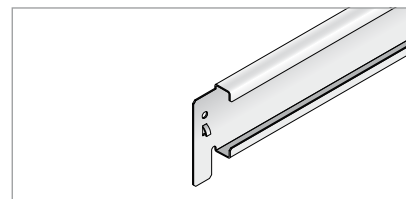

largeur x hauteur	galvanisé Référence	gris clair Référence
1000 x 100 mm	Z 501010	K 501010
1300 x 100 mm	Z 501013	K 501013

## Rebord pour kit casier

Pour le stockage de petits objets en vrac.

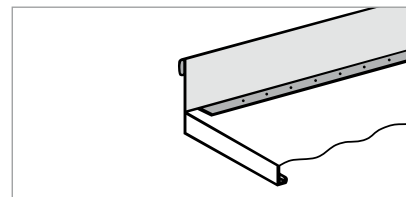

largeur x hauteur	galvanisé Référence	gris clair Référence
<i>Pour rayonnages avec croisillon</i>		
1000 x 75 mm	Z 510710	K 510710
1300 x 75 mm	Z 510713	K 510713
<i>Pour rayonnages avec longerons</i>		
1000 x 75 mm	Z 500710	K 500710
1300 x 75 mm	Z 500713	K 500713

## Plinthe

Pour protéger le rayonnage de la poussière. Empêche le passage d'objets sous le rayonnage.

Hauteur : 75mm.

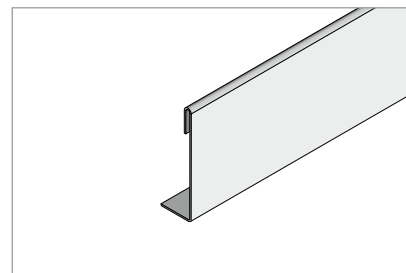

profondeur x hauteur	galvanisé Référence	profondeur x hauteur	galvanisé Référence
300 x 200 mm	Z 493020	300 x 250 mm	Z 493025
300 x 300 mm	Z 493030	300 x 350 mm	Z 493035
300 x 400 mm	Z 493040	300 x 450 mm	Z 493045
300 x 500 mm	Z 493050	300 x 550 mm	Z 493055
400 x 200 mm	Z 494020	400 x 250 mm	Z 494025
400 x 300 mm	Z 494030	400 x 350 mm	Z 494035
400 x 400 mm	Z 494040	400 x 450 mm	Z 494045
400 x 500 mm	Z 494050	400 x 550 mm	Z 494055
500 x 200 mm	Z 495020	500 x 250 mm	Z 495025
500 x 300 mm	Z 495030	500 x 350 mm	Z 495035
500 x 400 mm	Z 495040	500 x 450 mm	Z 495045
500 x 500 mm	Z 495050	500 x 550 mm	Z 495055
600 x 200 mm	Z 496020	600 x 250 mm	Z 496025
600 x 300 mm	Z 496030	600 x 350 mm	Z 496035
600 x 400 mm	Z 496040	600 x 450 mm	Z 496045
600 x 500 mm	Z 496050	600 x 550 mm	Z 496055
800 x 200 mm	Z 498020	800 x 250 mm	Z 498025
800 x 300 mm	Z 498030	800 x 350 mm	Z 498035
800 x 400 mm	Z 498040	800 x 450 mm	Z 498045
800 x 500 mm	Z 498050	800 x 550 mm	Z 498055

## Séparations à insérer entre deux tablettes

comprenant des perforations (voir page 35)

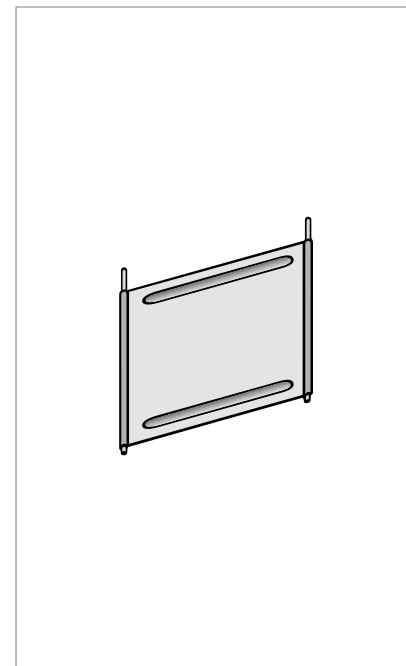

profondeur x hauteur	galvanisé Référence	profondeur x hauteur	galvanisé Référence
300 x 250 mm	Z 493250 F	300 x 300 mm	Z 493300 F
400 x 250 mm	Z 494250 F	400 x 300 mm	Z 494300 F
500 x 250 mm	Z 495250 F	500 x 300 mm	Z 495300 F
600 x 250 mm	Z 496250 F	600 x 300 mm	Z 496300 F

## Séparations à insérer sur une tablette

tablette comprenant des perforations (voir page 35)

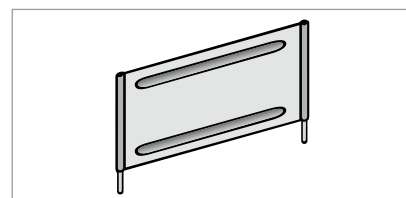

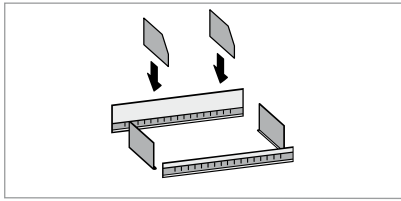

### Kit casier

Comprend un rebord avant (Hauteur 110mm), 1 rebord arrière (Hauteur 200mm) et 2 côtés. Les séparateurs doivent être commandés séparément.

largeur x profondeur	galvanisé Référence	hauteur x profondeur	galvanisé Référence
kit casier		séparateurs	
1000 x 300 mm	Z 541300	200 x 300 mm	Z 542030
1000 x 400 mm	Z 541400	200 x 400 mm	Z 542040
1000 x 500 mm	Z 541500	200 x 500 mm	Z 542050
1000 x 600 mm	Z 541600	200 x 600 mm	Z 542060

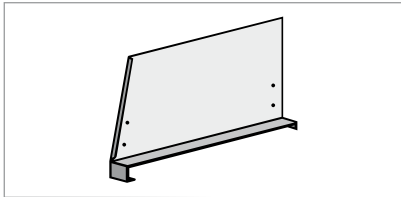

### Séparateurs

Séparateurs indépendants s'insérant dans les tablettes d'épaisseur 40mm.

profondeur x hauteur	galvanisé Référence	gris clair Référence
300 x 300 mm	Z 433030	K 433030
400 x 300 mm	Z 434030	K 434030
500 x 300 mm	Z 435030	K 435030
600 x 300 mm	Z 436030	K 436030

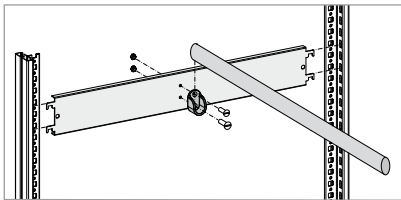

### Tringle penderie

Livré avec lisses, supports et visserie. Tube ovale et supports de fixation finition chromée. Charge admissible 100kg.

Pour rayonnage de largeur	galvanisé Référence	gris clair Référence
1000 mm	Z 590610	K 590610
1300 mm	Z 590613	K 590613

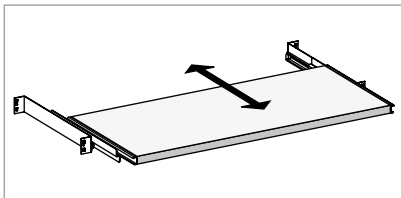

### Tablettes télescopiques

Charge admissible : 60kg  
Extension totale.  
Réglable en hauteur au pas de 25mm.

largeur x profondeur	Remarque	gris clair Référence
1000 x 300 mm 1000 x 400 mm 1000 x 500 mm 1000 x 600 mm	Lorsqu'il y a plusieurs cadres télescopiques sur un même élément, un scellement est nécessaire	HK 10030 AB HK 10040 AB HK 10050 AB HK 10060 AB

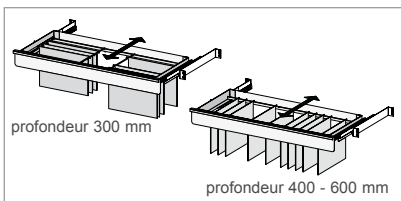

### Cadres télescopiques pour dossiers suspendus

Charge admissible : 60kg.  
Extension totale.  
Réglable en hauteur au pas de 25mm.

largeur x profondeur	Remarque	gris clair Référence
1000 x 300 mm 1000 x 400 mm 1000 x 500 mm 1000 x 600 mm	Lorsqu'il y a plusieurs cadres télescopiques sur un même élément, un scellement est nécessaire	HK 01030 RE HK 01040 RE HK 01050 RE HK 01060 RE

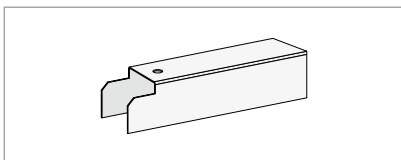

### Pièce de jonction

Pour faire la jonction de 2 rayonnages dos à dos. Ne s'utilise que pour les rayonnages avec longerons

largeur x hauteur	galvanisé Référence	gris clair Référence
1000 x 40 mm 1300 x 40 mm	Z 500410 Z 500413	K 500410 K 500413

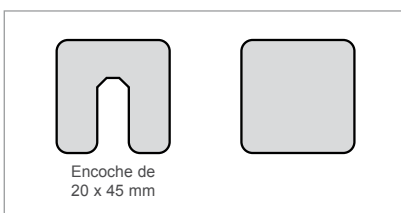

### Cales

Pour compenser les irrégularités du sol. En plastique rigide. Epaisseur : 2-10mm. Dimensions : 70x70mm

Epaisseur	Sans encoche Référence	Epaisseur	Avec encoche Référence
2 mm	K 517002	2 mm	K 518002
4 mm	K 517004	3 mm	K 518003
6 mm	K 517006	5 mm	K 518005
8 mm	K 517008	7 mm	K 518007
10 mm	K 517010	9 mm	K 518009

# ACCESSOIRES POUR RAYONNAGES A TABLETTES

Rayonnage emboîtable ORION PLUS

	<i>Utilisation</i>	<b>galvanisé</b> Référence
	Pour relier 2 montants à leur extrémité haute	Z 510967

## Pièce de liaison pour relier 2 rayonnages dos à dos

Pour relier 2 montants à leur extrémité haute lorsque l'on place 2 rayonnages dos à dos.

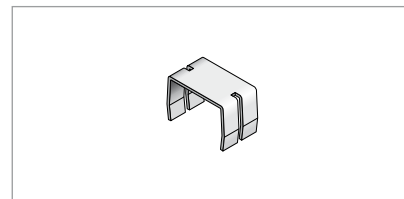



	<i>Modèle</i>	<b>galvanisé</b> Référence	<b>gris clair</b> Référence
	en 2 parties	Z 5185	K 5185

## Pièce de liaison

Pour relier 2 montants (rayonnages dos à dos).

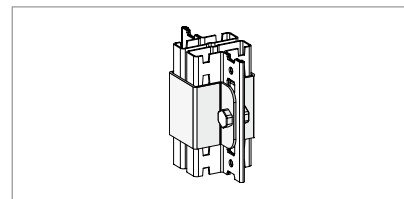
Sert aussi de Sécurité anti-basculement lorsque l'on dépasse un ratio Hauteur/Profondeur de 5:1).





	<i>Libellé produit</i>	<b>galvanisé</b> Référence	<b>gris clair</b> Référence
	Scellement au plafond	ZW 46	KW 46
	Scellement mural	ZW 45	KW 45

## Sécurités anti-basculement

Indispensables lorsqu'on dépasse un rapport Hauteur/Profondeur de 4:1.

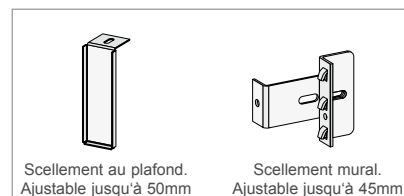
Ancrage au plafond et ancrage mural.



	<i>Pour rayonnages de Largeur</i>	<b>galvanisé</b> Référence	<b>gris clair</b> Référence
	1000 mm	Z 521905	-
	1300 mm	Z 522055	-

## Croisillons

Indispensable pour la rigidité du rayonnage (Hauteur 2000 à 3000mm). Les rayonnages ne sont utilisables qu'en simple accès.

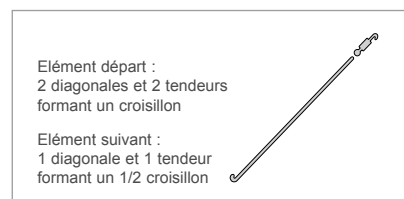

	<i>Pour rayonnages de Largeur</i>	<b>galvanisé</b> Référence	<b>gris clair</b> Référence
	1000 mm	Z 53410	K 53410
	1300 mm	Z 53413	K 53413

## Longerons

C'est une alternative aux croisillons pour la rigidité du rayonnage et servent de supports aux tablettes. Les rayonnages sont utilisables dans ce cas en double accès

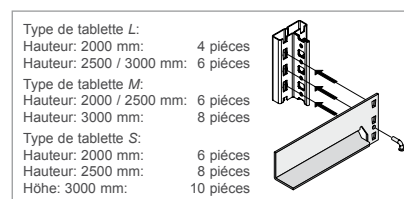

	<i>Pour</i>	<b>galvanisées</b> Référence	<b>gris clair</b> Référence
	Toutes les tablettes	Z 510040	-

## Crochets pour tablettes

Pour le maintien des tablettes.  
4 crochets par tablette.

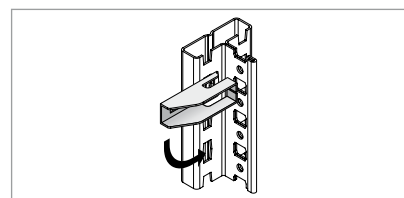

	<i>Pour Profondeur</i>	<b>galvanisé</b> Référence*	<i>Pour Tablettes de largeur</i>	<b>galvanisé</b> Référence**
	300 mm	Z 46030		
	400 mm	Z 46040		
	500 mm	Z 46050		
	600 mm	Z 46060	1000 mm	Z 46100
	700 mm	Z 46070	1300 mm	Z 46130
	800 mm	Z 46080		
	900 mm	Z 46090		
	1000 mm	Z 46100		

## Renforts de tablette

Pour augmenter la charge admissible des tablettes jusqu'à 50kg par tablette.

Adapté aux tablettes type L et M

\* A insérer dans la profondeur - pour les tablettes avec retour en C

\*\* A insérer dans la largeur - pour les tablettes renforcées avec retour soudé



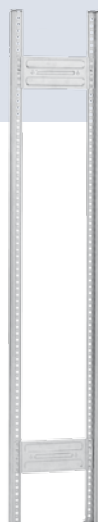

Montant



Lisse



Goupille de sécurité



Embase



Embout plastique

Les échelles sont livrées non montées

	galvanisé			RAL 7035 gris clair		
	Hauteur: 2000 mm	Hauteur: 2500 mm	Hauteur: 3000 mm	Hauteur: 2000 mm	Hauteur: 2500 mm	Hauteur: 3000 mm
hauteur échelles	Référence	Référence	Référence	Référence	Référence	Référence

**L** Echelle pour Tablettes type „L“, charge jusqu'à 190kg

335 mm	HZL 20030 A/2	HZL 25030 A/2	HZL 30030 A/3	HKL 20030 A/2	HKL 25030 A/2	HKL 30030 A/3
435 mm	HZL 20040 A/2	HZL 25040 A/2	HZL 30040 A/3	HKL 20040 A/2	HKL 25040 A/2	HKL 30040 A/3
535 mm	HZL 20050 A/2	HZL 25050 A/2	HZL 30050 A/3	HKL 20050 A/2	HKL 25050 A/2	HKL 30050 A/3
635 mm	HZL 20060 A/2	HZL 25060 A/2	HZL 30060 A/3	HKL 20060 A/2	HKL 25060 A/2	HKL 30060 A/3
735 mm	HZL 20070 A/2	HZL 25070 A/2	HZL 30070 A/3	HKL 20070 A/2	HKL 25070 A/2	HKL 30070 A/3
835 mm	HZL 20080 A/2	HZL 25080 A/2	HZL 30080 A/3	HKL 20080 A/2	HKL 25080 A/2	HKL 30080 A/3
935 mm	HZL 20090 A/2	HZL 25090 A/2	HZL 30090 A/3	HKL 20090 A/2	HKL 25090 A/2	HKL 30090 A/3
1035 mm	HZL 20100 A/2	HZL 25100 A/2	HZL 30100 A/3	HKL 20100 A/2	HKL 25100 A/2	HKL 30100 A/3

**M** Echelle pour Tablettes type „M“, charge jusqu'à 240kg

335 mm	HZL 20030 A/2	HZL 25030 A/3	HZL 30030 A/3	HKL 20030 A/2	HKL 25030 A/3	HKL 30030 A/3
435 mm	HZL 20040 A/2	HZL 25040 A/3	HZL 30040 A/3	HKL 20040 A/2	HKL 25040 A/3	HKL 30040 A/3
535 mm	HZL 20050 A/2	HZL 25050 A/3	HZL 30050 A/3	HKL 20050 A/2	HKL 25050 A/3	HKL 30050 A/3
635 mm	HZL 20060 A/2	HZL 25060 A/3	HZL 30060 A/3	HKL 20060 A/2	HKL 25060 A/3	HKL 30060 A/3
735 mm	HZL 20070 A/2	HZL 25070 A/3	HZL 30070 A/3	HKL 20070 A/2	HKL 25070 A/3	HKL 30070 A/3
835 mm	HZL 20080 A/2	HZL 25080 A/3	HZL 30080 A/3	HKL 20080 A/2	HKL 25080 A/3	HKL 30080 A/3
935 mm	HZL 20090 A/2	HZL 25090 A/3	HZL 30090 A/3	HKL 20090 A/2	HKL 25090 A/3	HKL 30090 A/3
1035 mm	HZL 20100 A/2	HZL 25100 A/3	HZL 30100 A/3	HKL 20100 A/2	HKL 25100 A/3	HKL 30100 A/3

**S** Echelle pour Tablettes type „S“, charge jusqu'à 330kg

335 mm	HZL 20030 A/3	HZL 25030 A/3	HZL 30030 A/4	HKL 20030 A/3	HKL 25030 A/3	HKL 30030 A/4
435 mm	HZL 20040 A/3	HZL 25040 A/3	HZL 30040 A/4	HKL 20040 A/3	HKL 25040 A/3	HKL 30040 A/4
535 mm	HZL 20050 A/3	HZL 25050 A/3	HZL 30050 A/4	HKL 20050 A/3	HKL 25050 A/3	HKL 30050 A/4
635 mm	HZL 20060 A/3	HZL 25060 A/3	HZL 30060 A/4	HKL 20060 A/3	HKL 25060 A/3	HKL 30060 A/4
735 mm	HZL 20070 A/3	HZL 25070 A/3	HZL 30070 A/4	HKL 20070 A/3	HKL 25070 A/3	HKL 30070 A/4
835 mm	HZL 20080 A/3	HZL 25080 A/3	HZL 30080 A/4	HKL 20080 A/3	HKL 25080 A/3	HKL 30080 A/4
935 mm	HZL 20090 A/3	HZL 25090 A/3	HZL 30090 A/4	HKL 20090 A/3	HKL 25090 A/3	HKL 30090 A/4
1035 mm	HZL 20100 A/3	HZL 25100 A/3	HZL 30100 A/4	HKL 20100 A/3	HKL 25100 A/3	HKL 30100 A/4

Un élément départ comprend 2 échelles; un élément suivant comprend 1 seule échelle

## Conseil pour le choix de l'échelle

Chez nous, vous pouvez commander au détail tous les éléments constitutifs d'un rayonnage. Ainsi vous avez la liberté de parfaitement individualiser votre rayonnage.

Exemple : un niveau constitué de 2 traverses pour pneus, deux niveaux avec des bacs de rétention et un niveau avec une tablette standard (Hauteur 2500mm, Profondeur 400mm).

**Choisissez l'échelle avec la charge admissible la plus élevée !**

Dans notre exemple, c'est le bac de rétention qui comprend la charge la plus élevée. L'échelle nécessaire est le type M (Référence HZL 25040 A/3)





# ECHELLES ET TABLETTES

## Rayonnage emboîtable ORION PLUS



Pour les tablettes...  
...de largeur 1000mm type S et  
...de largeur 1300mm type L, M et S  
retour **plein soudé** dans la largeur.



Pour les tablettes de largeur 1000mm  
type L et M retour **en C** dans la largeur

Epaisseur des  
tablettes : 40mm

Entraxe des perforations  
50 mm.

Retour plein soudé dans la largeur et retour en C dans la  
profondeur. Perforation sur 700mm voire 900mm.

LARGEUR DE TABLETTE : 1000 mm				LARGEUR DE TABLETTE : 1300 mm			
		galvanisé	RAL 7035 gris clair			galvanisé	RAL 7035 gris clair
profondeur	charge	Référence	Référence	charge	Référence	Référence	Référence

### L CHARGE ADMISSIBLE JUSQU'À 190KG - STANDARD (sans crochets de fixation)

300 mm	150 kg	Z 10030 L	K 10030 L	175 kg	Z 13030 L	K 13030 L
400 mm	145 kg	Z 10040 L	K 10040 L	180 kg	Z 13040 L	K 13040 L
500 mm	140 kg	Z 10050 L	K 10050 L	185 kg	Z 13050 L	K 13050 L
600 mm	140 kg	Z 10060 L	K 10060 L	190 kg	Z 13060 L	K 13060 L
700 mm	135 kg	Z 10070 L	K 10070 L	190 kg	Z 13070 L	K 13070 L
800 mm	130 kg	Z 10080 L	K 10080 L	190 kg	Z 13080 L	K 13080 L
900 mm	-	-	-	190 kg	Z 13090 L	K 13090 L
1000 mm	-	-	-	180 kg	Z 13100 L	K 13100 L

### M CHARGE ADMISSIBLE JUSQU'À 240KG - STANDARD (sans crochets de fixation)

300 mm	220 kg	Z 10030 M	K 10030 M	200 kg	Z 13030 M	K 13030 M
400 mm	225 kg	Z 10040 M	K 10040 M	215 kg	Z 13040 M	K 13040 M
500 mm	230 kg	Z 10050 M	K 10050 M	230 kg	Z 13050 M	K 13050 M
600 mm	240 kg	Z 10060 M	K 10060 M	240 kg	Z 13060 M	K 13060 M
700 mm	230 kg	Z 10070 M	K 10070 M	240 kg	Z 13070 M	K 13070 M
800 mm	230 kg	Z 10080 M	K 10080 M	240 kg	Z 13080 M	K 13080 M
900 mm	215 kg	Z 10090 M	K 10090 M	240 kg	Z 13090 M	K 13090 M
1000 mm	200 kg	Z 10100 M	K 10100 M	230 kg	Z 13100 M	K 13100 M

### S CHARGE ADMISSIBLE JUSQU'À 330KG - STANDARD (sans crochets de fixation)

300 mm	300 kg	Z 10030 S	K 10030 S	300 kg	Z 13030 S	K 13030 S
400 mm	315 kg	Z 10040 S	K 10040 S	315 kg	Z 13040 S	K 13040 S
500 mm	330 kg	Z 10050 S	K 10050 S	330 kg	Z 13050 S	K 13050 S
600 mm	330 kg	Z 10060 S	K 10060 S	330 kg	Z 13060 S	K 13060 S
700 mm	330 kg	Z 10070 S	K 10070 S	330 kg	Z 13070 S	K 13070 S
800 mm	330 kg	Z 10080 S	K 10080 S	330 kg	Z 13080 S	K 13080 S
900 mm	315 kg	Z 10090 S	K 10090 S	315 kg	Z 13090 S	K 13090 S
1000 mm	300 kg	Z 10100 S	K 10100 S	300 kg	Z 13100 S	K 13100 S

LARGEUR DE TABLETTE : 1000 mm				LARGEUR DE TABLETTE : 1300 mm			
		galvanisé	RAL 7035 gris clair			galvanisé	RAL 7035 gris clair
profondeur	charge	Référence	Référence	charge	Référence	Référence	Référence

### M CHARGE ADMISSIBLE JUSQU'À 200KG - AVEC PERFORATIONS (sans crochets de fixation)

300 mm	200 kg	Z 10030 M/7	K 10030 M/7	200 kg	Z 13030 M/9	K 13030 M/9
400 mm	200 kg	Z 10040 M/7	K 10040 M/7	200 kg	Z 13040 M/9	K 13040 M/9
500 mm	200 kg	Z 10050 M/7	K 10050 M/7	200 kg	Z 13050 M/9	K 13050 M/9
600 mm	200 kg	Z 10060 M/7	K 10060 M/7	200 kg	Z 13060 M/9	K 13060 M/9
800 mm	200 kg	Z 10080 M/7	K 10080 M/7	200 kg	Z 13080 M/9	K 13080 M/9



### Tiroirs

Charge admissible : 60kg/tiroir (charge uniformément répartie)

Pour rayonnages Largeur x Profondeur : 1000x500mm

Dimensions hors tout : 886x435mm

Tiroir muni d'une poignée. Extension totale.

Bloc tiroirs muni d'une sécurité anti-basculement (dans ce cas l'ancrage du rayonnage devient inutile).

### Bloc tiroirs

Hauteur des façades de tiroir :  
3 x 100 / 2 x 150 / 2 x 200 mm.

Tringle arrière et longerons inclus.

Avec serrure : tiroir supérieur muni d'une serrure, tablette avec tringle de sécurité.

■ Hauteur	Gris clair Référence
<i>Modèle sans serrure</i>	
1025 mm	HK 10550 SB
<i>Modèle avec serrure</i>	
1025 mm	HK 10550 SVB



### Tiroirs individuels (extension totale)

Pour Rayonnages Largeur x Profondeur :  
1000x500mm.

Longerons inclus.

Modèle avec serrure : une tablette supplémentaire avec tringle de sécurité.

■ Hauteur	Hauteur de tiroir	Gris clair Référence
<i>Modèle sans serrure</i>		
100 mm	70 mm	HK 01050 SE
150 mm	120 mm	HK 01550 SE
200 mm	170 mm	HK 02050 SE
<i>Modèle avec serrure</i>		
125 mm	70 mm	HK 01050 SVE
175 mm	120 mm	HK 01550 SVE
225 mm	170 mm	HK 02050 SVE



### Compartimentage de tiroirs

Compartimentage métallique :  
6 séparations longitudinales de 145mm et  
12 séparations transversales

Compartimentage plastique (rouge) :  
7 godets à 2 et 4 compartiments et 14  
godets à 1 compartiment.

Autres dimensions et combinaisons possibles sur demande.

■ Hauteur	Nombre	Référence
<i>Compartimentage métallique</i>		
50 mm	6	ZST 994206
100 mm	6	ZST 994406
150 mm	6	ZST 994606
<i>Compartimentage plastique</i>		
50 mm	28	ZST 990845



### Portes battantes

Portes à 2 battants.

Fermeture par serrure de sécurité à poignée tournante (2 clés).

La combinaison de portes et de tiroirs est possible sur demande.

■ Hauteur	Hauteur portes	Gris clair Référence
<i>Pour Rayonnages de largeur 1000mm</i>		
500 mm	409 mm	HK 05010 VT
1000 mm	909 mm	HK 10010 VT
2000 mm	1909 mm	HK 20010 VT
2500 mm	2409 mm	HK 25010 VT
<i>Pour Rayonnages de largeur 1300mm</i>		
500 mm	409 mm	HK 05013 VT
1000 mm	909 mm	HK 10013 VT
2000 mm	1909 mm	HK 20013 VT
2500 mm	2409 mm	HK 25013 VT

# ACCESSOIRES POUR RAYONNAGES A TABLETTES

Rayonnage emboîtable ORION PLUS



## Rayonnage à tablettes individualisé

Rayonnage emboîtable ORION PLUS

Grâce aux nombreux composants, dimensions, coloris et accessoires disponibles, nous pouvons réaliser des installations individualisées à coût réduit.



## Rayonnage à tablettes avec séparations

Système emboîtable ORION PLUS

Les produits stockés sont visibles et restent toujours à portée de main. Chaque pièce a son propre emplacement identifié par code-barre.





Garantie  
**5 ans**



Avantages	Informations	Dimensions
<ul style="list-style-type: none"> <li>Charge admissible par niveau de 350kg (charge uniformément répartie)</li> <li>Surface d'entreposage en panneaux d'aggloméré haute qualité</li> <li>Très flexible : chaque niveau est réglable en hauteur au pas de 25mm sans vis ni outils</li> <li>Modulaire et évolutif</li> <li>Montage par emboîtement simple et rapide sans vis ni boulon</li> </ul>	<ul style="list-style-type: none"> <li>Rayonnages pour double accès</li> <li>La rigidité dans la largeur s'obtient par les longerons. Hauteur des longerons : 75mm.</li> </ul> <p><b>Sécurité :</b> les rayonnages comportant un rapport Hauteur/ Profondeur supérieur à 4:1 doivent être fixés au sol, au mur ou au plafond pour garantir la stabilité de l'installation.</p> <p><i>Exemple :</i> Hauteur 2500mm : Profondeur 435mm = 5,75. Le rayonnage doit être fixé.</p> <p><i>Autre exemple :</i> Hauteur 2000mm : Profondeur 635mm = 3,15. Aucune fixation n'est nécessaire.</p>	<p>Hauteur : 2000 / 2500 / 3000 mm            Largeur : 1500 / 2000 / 2250 / 2500 mm            Profondeur : 400 / 500 / 600 / 800 mm</p> <p><b>Dimension extérieure :</b>            Largeur : élément départ + 70 mm                      élément suivant + 20 mm            Profondeur : profondeur tablette + 35 mm</p>

# RAYONNAGES EXTRA-LARGES

Plateaux bois aggloméré - Rayonnage emboîtable ORION PLUS

Montants, lisses et longerons en acier galvanisé. Plateaux en bois aggloméré



Hauteur	Profondeur	Niveau de stockage	Charge admissible	Élément départ	Élément suivant	Tablettes supplémentaires
<b>Largeur : 1500 mm</b>						
2000 mm à 3 niveaux	400 mm	1200 kg	350 kg	GZG 20415 S	GZA 20415 S	ZH 04015
	500 mm			GZG 20515 S	GZA 20515 S	ZH 05015
	600 mm			GZG 20615 S	GZA 20615 S	ZH 06015
	800 mm			GZG 20815 S	GZA 20815 S	ZH 08015
2500 mm à 4 niveaux	400 mm	1750 kg	350 kg	GZG 25415 S	GZA 25415 S	ZH 04015
	500 mm			GZG 25515 S	GZA 25515 S	ZH 05015
	600 mm			GZG 25615 S	GZA 25615 S	ZH 06015
	800 mm			GZG 25815 S	GZA 25815 S	ZH 08015
3000 mm à 5 niveaux	400 mm	2000 kg	350 kg	GZG 30415 S	GZA 30415 S	ZH 04015
	500 mm			GZG 30515 S	GZA 30515 S	ZH 05015
	600 mm			GZG 30615 S	GZA 30615 S	ZH 06015
	800 mm			GZG 30815 S	GZA 30815 S	ZH 08015
<b>Largeur : 2000 mm</b>						
2000 mm à 3 niveaux	400 mm	1200 kg	350 kg	GZG 20420 S	GZA 20420 S	ZH 04020
	500 mm			GZG 20520 S	GZA 20520 S	ZH 05020
	600 mm			GZG 20620 S	GZA 20620 S	ZH 06020
	800 mm			GZG 20820 S	GZA 20820 S	ZH 08020
2500 mm à 4 niveaux	400 mm	1750 kg	350 kg	GZG 25420 S	GZA 25420 S	ZH 04020
	500 mm			GZG 25520 S	GZA 25520 S	ZH 05020
	600 mm			GZG 25620 S	GZA 25620 S	ZH 06020
	800 mm			GZG 25820 S	GZA 25820 S	ZH 08020
3000 mm à 5 niveaux	400 mm	2000 kg	350 kg	GZG 30420 S	GZA 30420 S	ZH 04020
	500 mm			GZG 30520 S	GZA 30520 S	ZH 05020
	600 mm			GZG 30620 S	GZA 30620 S	ZH 06020
	800 mm			GZG 30820 S	GZA 30820 S	ZH 08020
<b>Largeur : 2250 mm</b>						
2000 mm à 3 niveaux	400 mm	1200 kg	350 kg	GZG 20422 S	GZA 20422 S	ZH 04022
	500 mm			GZG 20522 S	GZA 20522 S	ZH 05022
	600 mm			GZG 20622 S	GZA 20622 S	ZH 06022
	800 mm			GZG 20822 S	GZA 20822 S	ZH 08022
2500 mm à 4 niveaux	400 mm	1750 kg	350 kg	GZG 25422 S	GZA 25422 S	ZH 04022
	500 mm			GZG 25522 S	GZA 25522 S	ZH 05022
	600 mm			GZG 25622 S	GZA 25622 S	ZH 06022
	800 mm			GZG 25822 S	GZA 25822 S	ZH 08022
3000 mm à 5 niveaux	400 mm	2000 kg	350 kg	GZG 30422 S	GZA 30422 S	ZH 04022
	500 mm			GZG 30522 S	GZA 30522 S	ZH 05022
	600 mm			GZG 30622 S	GZA 30622 S	ZH 06022
	800 mm			GZG 30822 S	GZA 30822 S	ZH 08022
<b>Largeur : 2500 mm</b>						
2000 mm à 3 niveaux	400 mm	1200 kg	350 kg	GZG 20425 S	GZA 20425 S	ZH 04025
	500 mm			GZG 20525 S	GZA 20525 S	ZH 05025
	600 mm			GZG 20625 S	GZA 20625 S	ZH 06025
	800 mm			GZG 20825 S	GZA 20825 S	ZH 08025
2500 mm à 4 niveaux	400 mm	1750 kg	350 kg	GZG 25425 S	GZA 25425 S	ZH 04025
	500 mm			GZG 25525 S	GZA 25525 S	ZH 05025
	600 mm			GZG 25625 S	GZA 25625 S	ZH 06025
	800 mm			GZG 25825 S	GZA 25825 S	ZH 08025
3000 mm à 5 niveaux	400 mm	2000 kg	350 kg	GZG 30425 S	GZA 30425 S	ZH 04025
	500 mm			GZG 30525 S	GZA 30525 S	ZH 05025
	600 mm			GZG 30625 S	GZA 30625 S	ZH 06025
	800 mm			GZG 30825 S	GZA 30825 S	ZH 08025



Garantie  
**5 ans**



Fabriqué  
en Allemagne



Avantages	Informations	Dimensions
<ul style="list-style-type: none"> <li>Charge admissible par niveau de 350kg (charge uniformément répartie)</li> <li>Tablette en acier galvanisé</li> <li>Très flexible : chaque niveau est réglable en hauteur au pas de 25mm sans vis ni outils</li> <li>Modulaire et évolutif</li> <li>Montage par emboîtement simple et rapide sans vis ni boulon</li> </ul>	<ul style="list-style-type: none"> <li>Rayonnages pour double accès</li> <li>La rigidité dans la largeur s'obtient par les longerons. Hauteur des longerons : 75mm.</li> </ul> <p><b>Sécurité :</b> les rayonnages comportant un rapport Hauteur/ Profondeur supérieur à 4:1 doivent être fixés au sol, au mur ou au plafond pour garantir la stabilité de l'installation.</p> <p><i>Exemple :</i> Hauteur 2500mm : Profondeur 435mm = 5,75. Le rayonnage doit être fixé.</p> <p><i>Autre exemple :</i> Hauteur 2000mm : Profondeur 635mm = 3,15. Aucune fixation n'est nécessaire.</p>	<p>Hauteur : 2000 / 2500 / 3000 mm</p> <p>Largeur : 1500 / 2000 / 2250 / 2500 mm</p> <p>Profondeur : 400 / 500 / 600 / 800 mm</p> <p><b>Dimension extérieure :</b></p> <p>Largeur : élément départ + 70 mm élément suivant + 20 mm</p> <p>Profondeur : profondeur tablette + 35 mm</p>

# RAYONNAGES EXTRA-LARGES

Plateaux en acier galvanisé - Rayonnage emboîtable ORION PLUS

Montants, lisses, longerons et plateaux en acier galvanisé.

Hauteur	Profondeur	Niveau de stockage	Charge admissible	Élément départ	Élément suivant	Tablettes supplémentaires
<b>Largeur: 1500 mm</b>						
2000 mm à 3 niveaux	400 mm	1200 kg	350 kg	GZG 20415 B	GZA 20415 B	ZB 04015
	500 mm			GZG 20515 B	GZA 20515 B	ZB 05015
	600 mm			GZG 20615 B	GZA 20615 B	ZB 06015
	800 mm			GZG 20815 B	GZA 20815 B	ZB 08015
2500 mm à 4 niveaux	400 mm	1750 kg	350 kg	GZG 25415 B	GZA 25415 B	ZB 04015
	500 mm			GZG 25515 B	GZA 25515 B	ZB 05015
	600 mm			GZG 25615 B	GZA 25615 B	ZB 06015
	800 mm			GZG 25815 B	GZA 25815 B	ZB 08015
3000 mm à 5 niveaux	400 mm	2000 kg	350 kg	GZG 30415 B	GZA 30415 B	ZB 04015
	500 mm			GZG 30515 B	GZA 30515 B	ZB 05015
	600 mm			GZG 30615 B	GZA 30615 B	ZB 06015
	800 mm			GZG 30815 B	GZA 30815 B	ZB 08015
<b>Largeur: 2000 mm</b>						
2000 mm à 3 niveaux	400 mm	1200 kg	350 kg	GZG 20420 B	GZA 20420 B	ZB 04020
	500 mm			GZG 20520 B	GZA 20520 B	ZB 05020
	600 mm			GZG 20620 B	GZA 20620 B	ZB 06020
	800 mm			GZG 20820 B	GZA 20820 B	ZB 08020
2500 mm mit 4 Ebenen	400 mm	1750 kg	350 kg	GZG 25420 B	GZA 25420 B	ZB 04020
	500 mm			GZG 25520 B	GZA 25520 B	ZB 05020
	600 mm			GZG 25620 B	GZA 25620 B	ZB 06020
	800 mm			GZG 25820 B	GZA 25820 B	ZB 08020
3000 mm à 5 niveaux	400 mm	2000 kg	350 kg	GZG 30420 B	GZA 30420 B	ZB 04020
	500 mm			GZG 30520 B	GZA 30520 B	ZB 05020
	600 mm			GZG 30620 B	GZA 30620 B	ZB 06020
	800 mm			GZG 30820 B	GZA 30820 B	ZB 08020
<b>Largeur: 2250 mm</b>						
2000 mm à 3 niveaux	400 mm	1200 kg	350 kg	GZG 20422 B	GZA 20422 B	ZB 04022
	500 mm			GZG 20522 B	GZA 20522 B	ZB 05022
	600 mm			GZG 20622 B	GZA 20622 B	ZB 06022
	800 mm			GZG 20822 B	GZA 20822 B	ZB 08022
2500 mm à 4 niveaux	400 mm	1750 kg	350 kg	GZG 25422 B	GZA 25422 B	ZB 04022
	500 mm			GZG 25522 B	GZA 25522 B	ZB 05022
	600 mm			GZG 25622 B	GZA 25622 B	ZB 06022
	800 mm			GZG 25822 B	GZA 25822 B	ZB 08022
3000 mm à 5 niveaux	400 mm	2000 kg	350 kg	GZG 30422 B	GZA 30422 B	ZB 04022
	500 mm			GZG 30522 B	GZA 30522 B	ZB 05022
	600 mm			GZG 30622 B	GZA 30622 B	ZB 06022
	800 mm			GZG 30822 B	GZA 30822 B	ZB 08022
<b>Largeur: 2500 mm</b>						
2000 mm à 3 niveaux	400 mm	1200 kg	350 kg	GZG 20425 B	GZA 20425 B	ZB 04025
	500 mm			GZG 20525 B	GZA 20525 B	ZB 05025
	600 mm			GZG 20625 B	GZA 20625 B	ZB 06025
	800 mm			GZG 20825 B	GZA 20825 B	ZB 08025
2500 mm à 4 niveaux	400 mm	1750 kg	350 kg	GZG 25425 B	GZA 25425 B	ZB 04025
	500 mm			GZG 25525 B	GZA 25525 B	ZB 05025
	600 mm			GZG 25625 B	GZA 25625 B	ZB 06025
	800 mm			GZG 25825 B	GZA 25825 B	ZB 08025
3000 mm à 5 niveaux	400 mm	2000 kg	350 kg	GZG 30425 B	GZA 30425 B	ZB 04025
	500 mm			GZG 30525 B	GZA 30525 B	ZB 05025
	600 mm			GZG 30625 B	GZA 30625 B	ZB 06025
	800 mm			GZG 30825 B	GZA 30825 B	ZB 08025

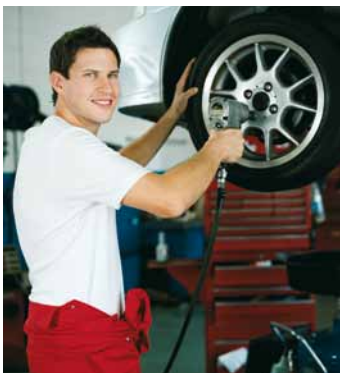

*„C'est précisément dans un atelier qu'il faut bien ranger les différentes pièces. Ainsi j'utilise volontiers des rayonnages spécifiques à la fois pratiques et fonctionnels.“*

Que ce soit pour stocker des petites pièces, des bouteilles, des pneus, des tuyaux,... nous vous proposons toujours le rayonnage adapté à votre besoin.





# RAYONNAGES SPECIFIQUES

RAYONNAGES POUR ROUES ET PNEUS .....	Page	50
RAYONNAGES DE SURETE .....	Page	51
RAYONNAGES À TABLETTES INCLINÉES.....	Page	52
RAYONNAGES A STOCKAGE DYNAMIQUE.....	Page	53
RAYONNAGES ANTISTATIQUES.....	Page	55
RAYONNAGES À CASIERS .....	Page	56
RAYONNAGES À SÉPARATIONS.....	Page	56
RAYONNAGES POMPIER.....	Page	57



## RAYONNAGES POUR JANTES ET RAYONNAGES POUR PNEUS

- Charge admissible de 150kg par niveau (charge uniformément répartie)
- Longérons spécialement conçus pour le stockage sûr de roues de voitures, de pneus et de jantes.
- Flexible : les tablettes se règlent en hauteur au pas de 25mm sans outils
- Montage par emboîtement simple et rapide sans vis ni boulon

**Rayonnages pour jantes :** pour le stockage de jantes de diamètres 380 à 480mm

**Rayonnages pour pneus :** pour le stockage de roues et pneus de diamètres 578 à 650mm.

### Dimension extérieure :

Largeur: élément départ 1060 / 1360 / 1560 mm  
élément suivant 1010 / 1310 / 1510 mm

Profondeur: 335 / 435 mm

**Sécurité:** les rayonnages comportant un rapport Hauteur/Profondeur supérieur à 4:1 doivent être fixés au sol, au mur ou au plafond pour garantir la stabilité de l'installation.

### RAYONNAGES POUR JANTES

Surface : galvanisée

Hauteur x largeur x profondeur	Niveau de stockage	Charge admissible	Élément départ	Élément suivant	Longeron supplémentaire
2000 x 1000 x 300 mm	4	600 kg	HZG 20310 FG	HZA 20310 FG	Z 55100
2500 x 1000 x 300 mm	5	750 kg	HZG 25310 FG	HZA 25310 FG	
2000 x 1300 x 300 mm	4	600 kg	HZG 20313 FG	HZA 20313 FG	Z 55130
2500 x 1300 x 300 mm	5	750 kg	HZG 25313 FG	HZA 25313 FG	
2000 x 1500 x 300 mm	4	600 kg	HZG 20315 FG	HZA 20315 FG	Z 55150
2500 x 1500 x 300 mm	5	750 kg	HZG 25315 FG	HZA 25315 FG	

### RAYONNAGES POUR PNEUS

Surface : galvanisée

Hauteur x largeur x profondeur	Niveau de stockage	Charge admissible	Élément départ	Élément suivant	Longeron supplémentaire
2000 x 1000 x 400 mm	3	450 kg	HZG 20410 AR	HZA 20410 AR	Z 55100
2500 x 1000 x 400 mm	4	600 kg	HZG 25410 AR	HZA 25410 AR	
3000 x 1000 x 400 mm	5	750 kg	HZG 30410 AR	HZA 30410 AR	
2000 x 1300 x 400 mm	3	450 kg	HZG 20413 AR	HZA 20413 AR	Z 55150
2500 x 1300 x 400 mm	4	600 kg	HZG 25413 AR	HZA 25413 AR	
3000 x 1300 x 400 mm	5	750 kg	HZG 30413 AR	HZA 30413 AR	
2000 x 1500 x 400 mm	3	450 kg	HZG 20415 AR	HZA 20415 AR	Z 55150
2500 x 1500 x 400 mm	4	600 kg	HZG 25415 AR	HZA 25415 AR	
3000 x 1500 x 400 mm	5	750 kg	HZG 30415 AR	HZA 30415 AR	

Article	Ecartement	galvanisé Référence
Attache pour scellement mural	110 mm	Z 5110 EB
Pièce de liaison pour attacher deux rayonnages dos à dos	220 mm	Z 5220 EB

# RAYONNAGES SPECIFIQUES

Rayonnage emboîtable ORION PLUS



## RAYONNAGE DE SÛRETÉ À BACS DE RÉTENTION DE RÉTENTION

- Charge par niveau : 200kg
- Stockage propre de bidons et pots contenant des produits dangereux ou polluants
- Les bacs de rétention ont un rebord de 50mm et sont repliés vers l'extérieur
- Les bacs de rétention comportent d'épaisses soudures les rendant parfaitement étanches
- Flexible : les tablettes se règlent en hauteur au pas de 25mm sans outils
- Montage par emboîtement simple et rapide sans vis ni boulon

### Dimension extérieure :

Largeur: élément départ 1060 / 1360 mm  
élément suivant 1010 / 1310 /mm  
Profondeur: + 35 mm

### RAYONNAGE DE SÛRETÉ À BACS DE RÉTENTION

galvanisé

Hauteur x largeur x profondeur	Niveau de stockage	Charge admissible	Élément départ	Élément suivant	Bac supplémentaire
2000 x 1000 x 400 mm	5	1200 kg	HZG 20410 AW	HZA 20410 AW	Z 10040 W / 040
2000 x 1000 x 500 mm			HZG 20510 AW	HZA 20510 AW	Z 10050 W / 040
2000 x 1000 x 600 mm			HZG 20610 AW	HZA 20610 AW	Z 10060 W / 040
2500 x 1000 x 400 mm	6	1500 kg	HZG 25410 AW	HZA 25410 AW	Z 10040 W / 040
2500 x 1000 x 500 mm			HZG 25510 AW	HZA 25510 AW	Z 10050 W / 040
2500 x 1000 x 600 mm			HZG 25610 AW	HZA 25610 AW	Z 10060 W / 040
2000 x 1300 x 400 mm	5	1200 kg	HZG 20413 AW	HZA 20413 AW	Z 13040 W / 040
2000 x 1300 x 500 mm			HZG 20513 AW	HZA 20513 AW	Z 13050 W / 040
2000 x 1300 x 600 mm			HZG 20613 AW	HZA 20613 AW	Z 13060 W / 040
2500 x 1300 x 400 mm	6	1500 kg	HZG 25413 AW	HZA 25413 AW	Z 13040 W / 040
2500 x 1300 x 500 mm			HZG 25513 AW	HZA 25513 AW	Z 13050 W / 040
2500 x 1300 x 600 mm			HZG 25613 AW	HZA 25613 AW	Z 13060 W / 040

### STOCKAGE MÉTHODIQUE

**Réduction des coûts en raison d'un système de rayonnage utilisant des pièces multi-combinables.** Les rayonnages à tablettes standards peuvent se compléter et s'étendre très facilement. Ainsi vous pouvez réaliser votre rayonnage propre - en fonction de vos souhaits. Vos besoins en stockage ont changé ? Vous pouvez modifier votre rayonnage, ou l'étendre à volonté.





## RAYONNAGES À TABLETTES INCLINÉES

- Charge admissible de 100KG par niveau (charge uniformément répartie)
- Spécialement prévu pour le stockage de bacs Norme Europe.
- L'inclinaison des tablettes est de 34°.
- Les niveaux sont réglables en hauteur au pas de 25mm sans vis ni boulon.

### Dimension extérieure :

Largeur: élément départ 1060 / 1360 mm  
élément suivant 1010 / 1310 /mm

Profondeur: 535 mm (profondeur de la tablette 635 mm)

## RAYONNAGES À TABLETTES INCLINÉES

Hauteur x largeur x profondeur	Élément départ	Élément suivant	Tablette supplémentaire
Surface : galvanisée			
2000 x 1000 x 500 mm	HZG 20510 SR	HZA 20510 SR	Z 505100
2000 x 1300 x 500 mm	HZG 20513 SR	HZA 20513 SR	Z 505130
Surface : gris clair			
2000 x 1000 x 500 mm	HKG 20510 SR	HKA 20510 SR	K 505100
2000 x 1300 x 500 mm	HKG 20513 SR	HKA 20513 SR	K 505130

### L'OPTIMISATION PAR LE PRINCIPE DU „FIFO“

C'est la garantie d'une mise à disposition fluide des pièces. A l'aide d'une bonne planification du matériau à utiliser, il est ainsi possible de réduire le niveau de stock et ainsi le capital immobilisé.

Il existe d'autres rayonnages dynamiques. Demandez-nous.



# RAYONNAGES SPECIFIQUES

Rayonnage emboîtable ORION PLUS



## RAYONNAGES A STOCKAGE DYNAMIQUE

- Charge utile : 200/400kg par niveau (charge uniformément répartie)
- Les rails à galets conduisent les bacs introduits à l'arrière à cheminer par gravité vers l'avant du rayonnage où les pièces doivent être prélevées.
- Flexible : les niveaux sont réglables en hauteur au pas de 25mm sans vis ni boulon
- Inclinaison des niveaux de 3-4°. Autres inclinaisons sur demande.
- Les rails à galets sont réglables au pas de 6mm.- Longerons arrondis pour un prélèvement aisée et sans risque.
- Système emboîtable- Rayonnage extensible avec tout autre rayonnage de la gamme Orion Plus de profondeur équivalente.

### Dimension extérieure :

Largeur: élément départ 1360 mm  
élément suivant 1310 /mm  
Profondeur: 1275 / 2555 mm

## RAYONNAGES A STOCKAGE DYNAMIQUE

Hauteur x largeur x profondeur	Charge par niveau	Charge admissible	Élément départ	Élément suivant	Niveau supplémentaire
Surface: galvanisée					
2000 x 1300 x 1200 mm	200 kg	1000 kg	HZG 201213 KR	HZA 201213 KR	KR 13120 GE
2000 x 1300 x 2400 mm	400 kg	2000 kg	HZG 202413 KR	HZA 202413 KR	KR 13240 GE

### PIÈCE DE FREINAGE

Pour un approvisionnement fluide et régulier des bacs. Se monte à l'endroit de son choix. Pour les rayonnages de profondeur 1200mm.

Référence: DLR-BB



### RAIL DE GUIDAGE

Compris dans les rayonnages profondeur 1200mm.

Référence: DLR-AFÜ-1300





## Evacuer les tensions électro-magnétiques.

Les décharges électrostatiques sont un des plus grands dangers qui guettent les composants et les pièces électroniques.

Nos rayonnages antistatiques sont recouverts d'un traitement antistatique permettant d'évacuer de façon contrôlée

les tensions électrostatiques avec une résistance ohmique définie.

Tous les composants et pièces électroniques peuvent être stockés dans les rayonnages sans autre précaution particulière.

### Vos avantages :

- Tous les rayonnages antistatiques permettent d'évacuer les tensions électro-magnétiques
- Les composants électroniques peuvent être stockés dans ce rayonnage sans autre protection
- Résistance ohmique de  $10^4$  à  $10^9$
- Conforme à la Norme DIN 61340-5-1
- Le revêtement antistatique repousse la poussière

# RAYONNAGES SPECIFIQUES

Rayonnage emboîtable ORION PLUS



Garantie  
**5 ans**



## RAYONNAGES ANTISTATIKES

- Charge par tablette : jusqu'à 190kg (charge uniformément répartie)
- Toutes les pièces sont zinguées et recouvertes d'un traitement antistatique
- Résistance ohmique de  $10^4$  à  $10^9$ .
- Conforme à la Norme DIN 61340-5-1
- Flexible : les tablettes sont réglables en hauteur au pas de 25mm sans vis ni boulon
- Montage par emboîtement simple et rapide sans vis ni boulon

### Dimension extérieure :

Largeur: élément départ 1060 / 1360 mm  
élément suivant 1010 / 1310 /mm

Profondeur: 535 mm (profondeur de la tablette 635 mm)

	LARGEUR DE TABLETTE : 1000 mm				LARGEUR DE TABLETTE : 1300 mm			
Profondeur	Charge par tablette	Élément départ	Élément suivant	Charge par tablette	Élément départ	Élément suivant		
<b>Hauteur : 2000 mm avec 5 tablettes - charge par élément 1600 kg</b>								
400 mm	145 kg	HKG 20410 ESD	HKA 20410 ESD	180 kg	HKG 20413 ESD	HKA 20413 ESD		
500 mm	140 kg	HKG 20510 ESD	HKA 20510 ESD	185 kg	HKG 20513 ESD	HKA 20513 ESD		
600 mm	140 kg	HKG 20610 ESD	HKA 20610 ESD	190 kg	HKG 20613 ESD	HKA 20613 ESD		
<b>Hauteur : 2500 mm avec 6 tablettes - charge par élément 1000 kg</b>								
400 mm	145 kg	HKG 25410 ESD	HKA 25410 ESD	180 kg	HKG 25413 ESD	HKA 25413 ESD		
500 mm	140 kg	HKG 25510 ESD	HKA 25510 ESD	185 kg	HKG 25513 ESD	HKA 25513 ESD		
600 mm	140 kg	HKG 25610 ESD	HKA 25610 ESD	190 kg	HKG 25613 ESD	HKA 25613 ESD		



## RAYONNAGES À CASIERS

Rayonnages à casiers pour stockage de petites pièces en vrac.

Charge admissible par niveau : 125kg

Charge admissible par élément : 900kg

## RAYONNAGES À SÉPARATIONS

Pour le stockage de petites pièces et de petits cartons

Charge admissible par niveau : 200kg

Charge admissible par élément : 1400kg

### Dimension extérieure :

Largeur: élément départ 1060 mm  
élément suivant 1010 /mm

Profondeur: profondeur de la tablette + 35 mm

### RAYONNAGES À CASIERS

Surface : galvanisée

Hauteur x largeur x profondeur	Niveau de stockage	Nombre de cases	Élément départ	Élément suivant
2000 x 1000 x 300 mm	6	18	HZG 20310 KE	HZA 20310 KE
2000 x 1000 x 400 mm			HZG 20410 KE	HZA 20410 KE
2000 x 1000 x 500 mm			HZG 20510 KE	HZA 20510 KE
2000 x 1000 x 600 mm			HZG 20610 KE	HZA 20610 KE

### RAYONNAGES À SÉPARATIONS

Surface : galvanisée

Hauteur x largeur x profondeur	Niveau de stockage	Nombre de cases	Élément départ	Élément suivant
2000 x 1000 x 300 mm	7	28	HZG 20310 GT	HZA 20310 GT
2000 x 1000 x 400 mm			HZG 20410 GT	HZA 20410 GT
2000 x 1000 x 500 mm			HZG 20510 GT	HZA 20510 GT
2000 x 1000 x 600 mm			HZG 20610 GT	HZA 20610 GT

**Sécurité:** les rayonnages comportant un rapport Hauteur/Profondeur supérieur à 4:1 doivent être fixés au sol, au mur ou au plafond pour garantir la stabilité de l'installation.



# RAYONNAGES SPECIFIQUES

Rayonnage emboîtable ORION PLUS



## RAYONNAGES POMPIER

- Charge utile : 100kg par niveau (charge uniformément répartie)
- Chaque niveau comprend une rigole permettant l'écoulement de l'eau
- Flexible : les tablettes sont réglables en hauteur au pas de 25mm sans vis ni boulon
- Montage par emboîtement simple et rapide sans vis ni boulon
- Les modèles fixes peuvent être coiffés d'une tablette de finition droite.
- Rayonnage pompier mobile : comprend 2 roues pivotantes à frein et 2 roues fixes. N'existe qu'en élément départ.

### Dimension extérieure :

Largeur: élément départ 1060 mm  
élément suivant 1010 /mm  
Profondeur: profondeur de la tablette + 35 mm

### RAYONNAGES POMPIER, FIXE

Surface: galvanisée

Hauteur x largeur x profondeur	Niveau de stockage	Charge par tablette	Charge admissible	Surface: galvanisée	
				Élément départ	Élément suivant
2000 x 1000 x 500 mm	3			HZG 205010 AF	HZA 205010 AF
2200 x 1000 x 500 mm	3	100 kg	500 kg	HZG 225010 AF	HZA 225010 AF
2500 x 1000 x 500 mm	4			HZG 255010 AF	HZA 255010 AF
Niveau supplémentaire (charge 100kg)				Z 10050 F / 534	Z 10050 F / 534
Tablette de finition (charge 125kg)				Z 10050 L / 040	Z 10050 L / 040

### RAYONNAGES POMPIER, MOBILE

Surface: galvanisée

Hauteur x largeur x profondeur	Niveau de stockage	Charge par tablette	Charge admissible	Surface: galvanisée	
				Élément départ	Élément suivant
1600 x 1000 x 500 mm	3	100 kg	300 kg	HZG 165010 AFR	-
Niveau supplémentaire (charge 100kg)				Z 10050 F / 534	-



*„L'hygiène, c'est le B.A. BA“*

*„Lorsqu'on stocke des biens alimentaires, l'hygiène devient une nécessité absolue.*

*En tant que cuisinier d'un centre hospitalier, j'ai conscience de la responsabilité qui m'incombe si l'hygiène n'est pas assurée.“*

*„Les avantages de l'inox sont multiples.*

*Au laboratoire, je peux stocker, le fruit de mes expériences sans danger, même en chambre froide.“*





# RAYONNAGES ALIMENTAIRES ET HYGIENIQUES

RAYONNAGES INOX.....	Page 60
RAYONNAGES HYGIENIQUES .....	Page 61
RAYONNAGES ANTI-BACTERIES.....	Page 62
RAYONNAGES POUR LINGE .....	Page 63



Garantie  
**5 ans**



Fabriqué  
en Allemagne



## Rayonnages inox

Les rayonnages inox sont incontournables partout où l'hygiène et un stockage propres sont essentiels. Ils résistent à la chaleur, le froid, l'humidité et à de nombreux produits chimiques.

Ces rayonnages sont simples à nettoyer et à désinfecter (même sous haute pression) et sont ainsi faciles à maintenir propres.

- Jusqu'à 200kg de charge admissible par tablette
- Montage par emboîtement simple et rapide sans vis ni boulon Très flexible : les tablettes sont librement et facilement réglables en hauteur au pas de 25mm (sans vis ni outils).
- Version avec croisillon

**Sécurité:** les rayonnages comportant un rapport Hauteur/Profondeur supérieur à 4:1 doivent être fixés au sol, au mur ou au plafond pour garantir la stabilité de l'installation.

LARGEUR DE TABLETTE : 1000 mm				Surface : acier inoxydable	
Hauteur	Profondeur	Charge par tablette	Charge par élément	Élément départ	Élément suivant
1750 mm avec 4 tablettes	300 mm	200 kg	1600 kg	HVG 17310 XM	HVA 17310 XM
	400 mm			HVG 17410 XM	HVA 17410 XM
	500 mm			HVG 17510 XM	HVA 17510 XM
	600 mm			HVG 17610 XM	HVA 17610 XM
	800 mm			HVG 17810 XM	HVA 17810 XM
2000 mm avec 5 tablettes	300 mm	200 kg	1600 kg	HVG 20310 XM	HVA 20310 XM
	400 mm			HVG 20410 XM	HVA 20410 XM
	500 mm			HVG 20510 XM	HVA 20510 XM
	600 mm			HVG 20610 XM	HVA 20610 XM
	800 mm			HVG 20810 XM	HVA 20810 XM
2500 mm avec 6 tablettes	300 mm	200 kg	2500 kg	HVG 25310 XM	HVA 25310 XM
	400 mm			HVG 25410 XM	HVA 25410 XM
	500 mm			HVG 25510 XM	HVA 25510 XM
	600 mm			HVG 25610 XM	HVA 25610 XM
	800 mm			HVG 25810 XM	HVA 25810 XM

# RAYONNAGES INOX / RAYONNAGES HYGIENIQUES

Rayonnage emboîtable ORION PLUS

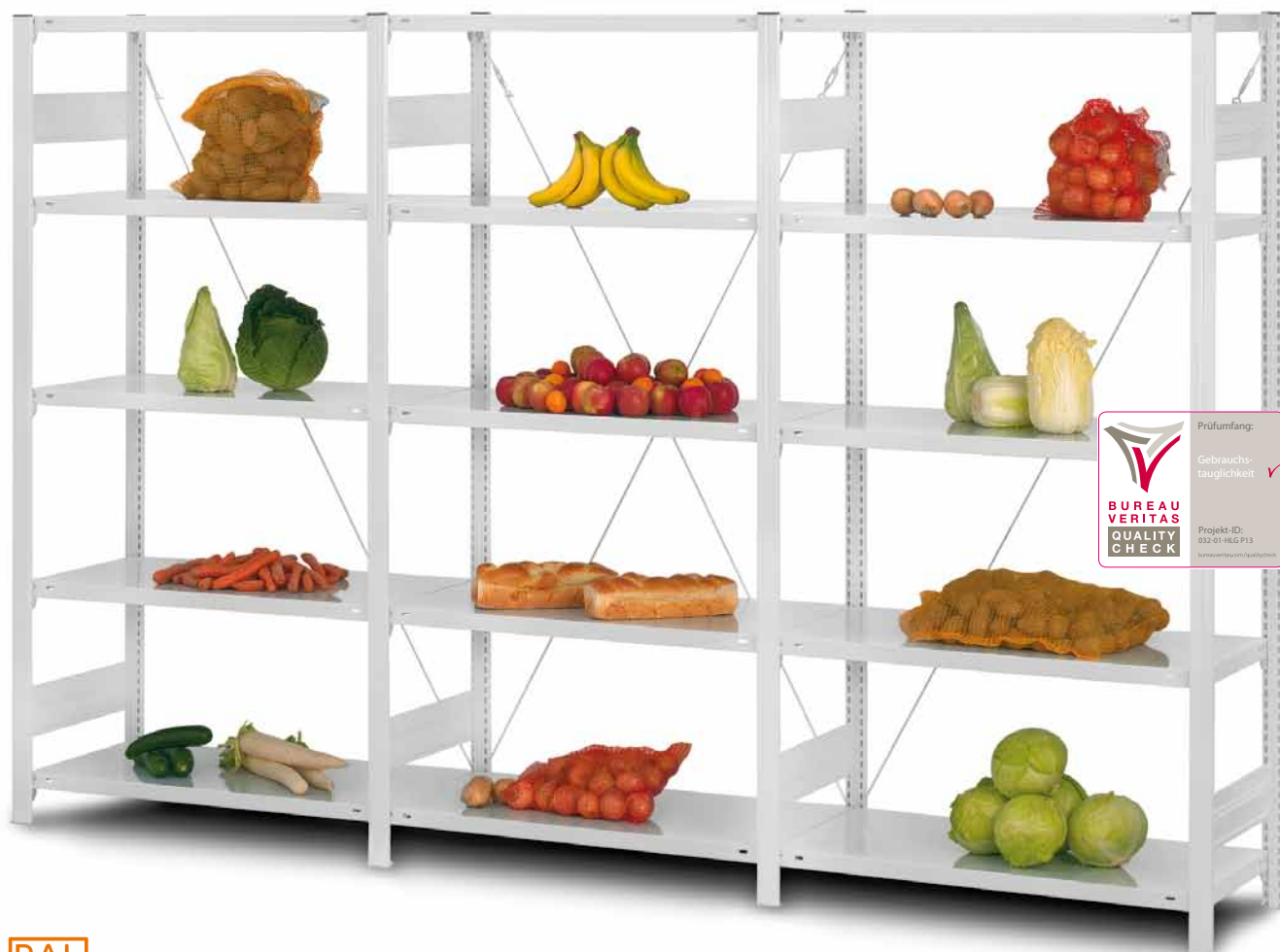

## Rayonnages hygiéniques

Pour les laboratoires, les cliniques, les laveries et les cuisines professionnelles. Le revêtement alimentaire certifié Hygienic est particulièrement adapté pour le stockage professionnel dans les cuisines.

Il permet le stockage d'aliments non emballés directement sur le rayonnage.

- Jusqu'à 150kg de charge admissible par tablette
- Stockage hygiénique
- Revêtement ne présentant aucun risque physique
- Résiste à des températures de -20°C à +40°C
- Revêtement résistant à la vapeur
- Montage par emboîtement simple et rapide sans vis ni boulon. Très flexible : les tablettes sont librement et facilement réglables en hauteur au pas de 25mm (sans vis ni outils).
- Version avec croisillon
- **Ces rayonnages sont conformes à la LFGB et à la Directive Européenne 1935/2004 (3)**

■ LARGEUR DE TABLETTE : 1000 mm				Surface : Hygienic <input type="checkbox"/> <input type="checkbox"/>	
Hauteur	Profondeur.	Charge par tablette	Charge par élément	Élément départ	Élément suivant
2000 mm avec 5 tablettes	300 mm	150 kg	1600 kg	HKG 20310 HYG	HKA 20310 HYG
	400 mm	145 kg		HKG 20410 HYG	HKA 20410 HYG
	500 mm	140 kg		HKG 20510 HYG	HKA 20510 HYG
	600 mm	140 kg		HKG 20610 HYG	HKA 20610 HYG
	800 mm	130 kg		HKG 20810 HYG	HKA 20810 HYG
2500 mm avec 6 tablettes	300 mm	150 kg	1000 kg	HKG 25310 HYG	HKA 25310 HYG
	400 mm	145 kg		HKG 25410 HYG	HKA 25410 HYG
	500 mm	140 kg		HKG 25510 HYG	HKA 25510 HYG
	600 mm	140 kg		HKG 25610 HYG	HKA 25610 HYG
	800 mm	130 kg		HKG 25810 HYG	HKA 25810 HYG
3000 mm avec 7 tablettes	300 mm	150 kg	1700 kg	HKG 30310 HYG	HKA 30310 HYG
	400 mm	145 kg		HKG 30410 HYG	HKA 30410 HYG
	500 mm	140 kg		HKG 30510 HYG	HKA 30510 HYG
	600 mm	140 kg		HKG 30610 HYG	HKA 30610 HYG
	800 mm	130 kg		HKG 30810 HYG	HKA 30810 HYG



**Dimension extérieure :**

Largeur : élément départ 1060 mm  
 élément suivant 1010 mm  
 Profondeur : profondeur de la tablette +35 mm

Garantie  
**5 ans**





**AntiBac® - Rayonnages anti-bactéries**

En guerre contre les bactéries. Avec le développement de la solution AntiBac, nous avons trouvé la solution pour éviter la prolifération des bactéries MRSA et E-Coli dans les hôpitaux et les installations médicales.

Les infections nosocomiales font partie des plus grands problèmes lors d'un séjour à l'hôpital. L'objectif suivi est de stopper l'augmentation incontrôlée des germes.

Des traitements intelligents pour plus d'hygiène. Le rayonnage comporte un traitement plastifié spécial qui écarte les bactéries.

- Jusqu'à 190kg de charge admissible par tablette
- Très flexible : les tablettes sont librement et facilement réglables en hauteur au pas de 25mm (sans vis ni outils).
- Montage par emboîtement simple et rapide sans vis ni boulon
- Version avec croisillon
- Empêche durablement la multiplication des bactéries Agit contre les bactéries staphylocoques et E-coli.
- L'effet antibactériel est d'environ 99,9%

■ LARGEUR DE TABLETTE : 1000 mm					
Hauteur	Profondeur	Charge par tablette	Charge par élément	 Élément départ	 Élément suivant
2000 mm avec 5 tablettes	300 mm	150 kg	1600 kg	HKG 20310 ANT	HKA 20310 ANT
	400 mm	145 kg		HKG 20410 ANT	HKA 20410 ANT
	500 mm	140 kg		HKG 20510 ANT	HKA 20510 ANT
	600 mm	140 kg		HKG 20610 ANT	HKA 20610 ANT
	800 mm	130 kg		HKG 20810 ANT	HKA 20810 ANT
2500 mm avec 6 tablettes	300 mm	150 kg	1000 kg	HKG 25310 ANT	HKA 25310 ANT
	400 mm	145 kg		HKG 25410 ANT	HKA 25410 ANT
	500 mm	140 kg		HKG 25510 ANT	HKA 25510 ANT
	600 mm	140 kg		HKG 25610 ANT	HKA 25610 ANT
	800 mm	130 kg		HKG 25810 ANT	HKA 25810 ANT
3000 mm avec 7 tablettes	300 mm	150 kg	1700 kg	HKG 30310 ANT	HKA 30310 ANT
	400 mm	145 kg		HKG 30410 ANT	HKA 30410 ANT
	500 mm	140 kg		HKG 30510 ANT	HKA 30510 ANT
	600 mm	140 kg		HKG 30610 ANT	HKA 30610 ANT
	800 mm	130 kg		HKG 30810 ANT	HKA 30810 ANT

# RAYONNAGES ANTI-BACTERIES POUR LINGE

Rayonnage emboîtable ORION PLUS



## Dimension extérieure :

Largeur : élément départ 1060 mm  
élément suivant 1010 mm



Profondeur : profondeur de la tablette +35 mm

## CleanReg® - Rayonnages à linge

Les nouveaux rayonnages anti-bactéries constituent une solution pour l'entreposage du linge. Idéal pour les laveries des hôpitaux, des maisons de retraite et de l'hôtellerie.

Des traitements intelligents pour plus d'hygiène: Le rayonnage comporte un traitement plastifié spécial qui écarte les bactéries.

- Jusqu'à 190kg de charge admissible par tablette
- Très flexible : les tablettes sont librement et facilement réglables en hauteur au pas de 25mm (sans vis ni outils).
- Montage par emboîtement simple et rapide sans vis ni boulon
- Version avec croisillon
- Empêche durablement la multiplication des bactéries. Agit contre les bactéries staphylocoques et E-coli.
- L'effet antibactériel est d'environ 99,9%

■ LARGEUR DE TABLETTE : 1000 mm				Surface : Hygienique <input type="checkbox"/> <input type="checkbox"/>	
Hauteur	Profondeur	Charge par tablette	Charge par élément	 Élément départ	 Élément suivant
2000 mm avec 5 tablettes	300 mm	150 kg	1600 kg	HKG 20310 CLR	HKA 20310 CLR
	400 mm	145 kg		HKG 20410 CLR	HKA 20410 CLR
	500 mm	140 kg		HKG 20510 CLR	HKA 20510 CLR
	600 mm	140 kg		HKG 20610 CLR	HKA 20610 CLR
	800 mm	130 kg		HKG 20810 CLR	HKA 20810 CLR
2500 mm avec 6 tablettes	300 mm	150 kg	1000 kg	HKG 25310 CLR	HKA 25310 CLR
	400 mm	145 kg		HKG 25410 CLR	HKA 25410 CLR
	500 mm	140 kg		HKG 25510 CLR	HKA 25510 CLR
	600 mm	140 kg		HKG 25610 CLR	HKA 25610 CLR
	800 mm	130 kg		HKG 25810 CLR	HKA 25810 CLR
3000 mm avec 7 tablettes	300 mm	150 kg	1700 kg	HKG 30310 CLR	HKA 30310 CLR
	400 mm	145 kg		HKG 30410 CLR	HKA 30410 CLR
	500 mm	140 kg		HKG 30510 CLR	HKA 30510 CLR
	600 mm	140 kg		HKG 30610 CLR	HKA 30610 CLR
	800 mm	130 kg		HKG 30810 CLR	HKA 30810 CLR

